



Meaningful Innovation.

WEEE Number: 80133970

# INSTRUCTION MANUAL

## LED MAGNETIC TABLE LAMP

### TECHNICAL DATA

MODEL	VT-7413
SKU	23041, 23042, 23043
RATED POWER	3W (12x0.2W/LED mould)
RATED INPUT	5V
LUMENS	300 Lm
BEAM ANGLE	120°
CRI	≥70
PROTECTION RATING	IP20
LIFE SPAN	25,000 Hours
MATERIAL	ABS+PC+Metal



BATTERY CAPACITY	CHARGING TIME	WORKING TIME
1500 mAh	2-3 Hours	Maximum Light 2 to 3 Hours Minimum Dark ≥ 15 Hours

### INTRODUCTION & WARRANTY

Thank you for selecting and buying V-TAC product. V-TAC will serve you the best. Please read these instructions carefully before starting the installation and keep this manual handy for future reference. If you have any other query, please contact our dealer or local vendor from whom you have purchased the product. They are trained and ready to serve you at the best. The warranty is valid for 2 years from the date of purchase. The warranty does not apply to damage caused by incorrect installation or abnormal wear and tear. The company gives no warranty against damage to any surface due to incorrect removal and installation of the product. The products are suitable for 10-12 Hours Daily operation. Usage of product for 24 Hours a day would void the warranty. This product is warranted for manufacturing defects only.

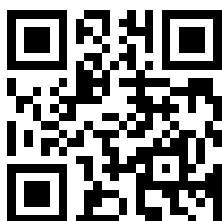

#### MULTI-LANGUAGE MANUAL QR CODE

Please scan the QR code to access the manual in multiple languages.

---

## **WARNING**

1. Please make sure to turn off the power before starting the installation.
2. The light source of this luminaire is not replaceable, when the light source reaches its end of life the whole luminaire should be replaced.
3. For indoor use only.



This marking indicates that this product should not be disposed of with other household wastes.

## **PERFORMANCE**

- Simple touch switch
- Three levels of brightness adjustable
- Patent Magnetic ball head design
- Built-In rechargeable battery



Touch switch



Three levels of brightness adjustable

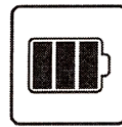

Built in battery



Magnetic design

## **PRODUCT STRUCTURE**

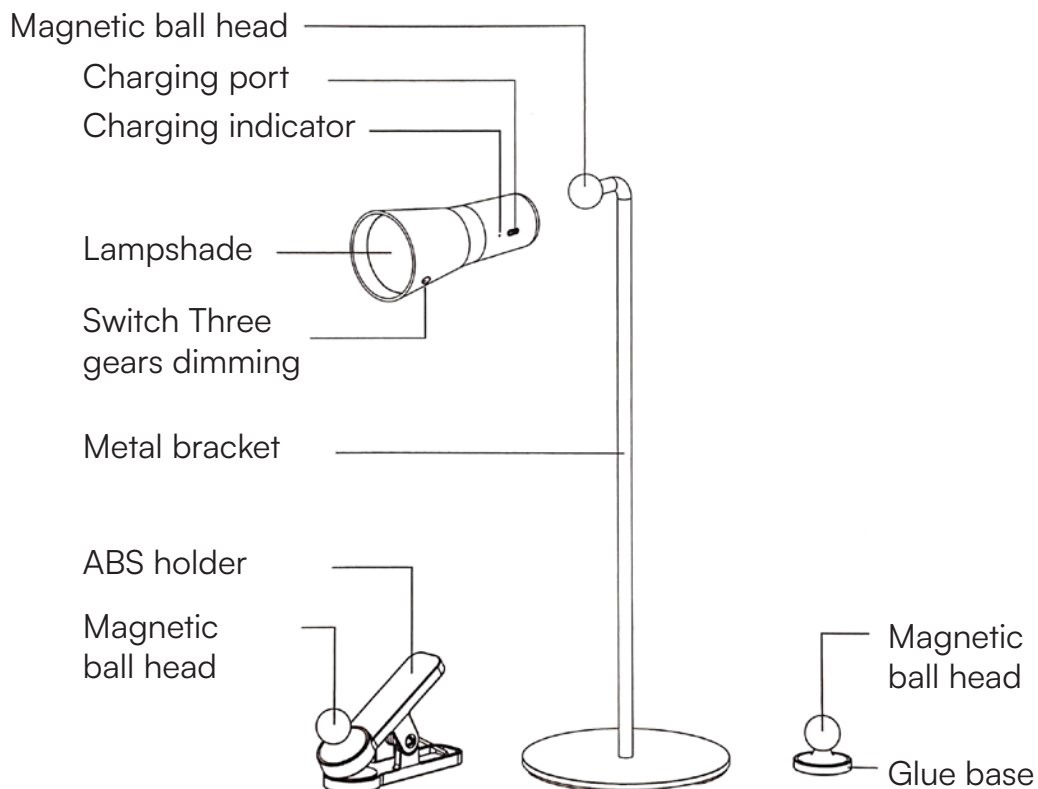

## PACKAGE CONTENTS

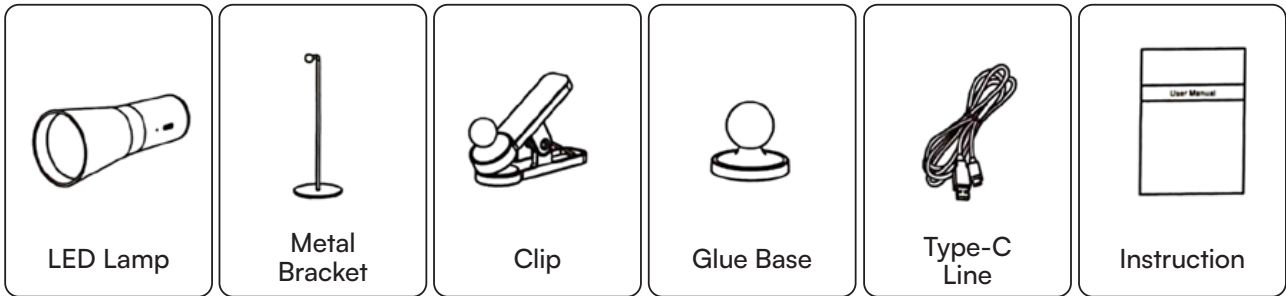

## INSTALLATION INSTRUCTION

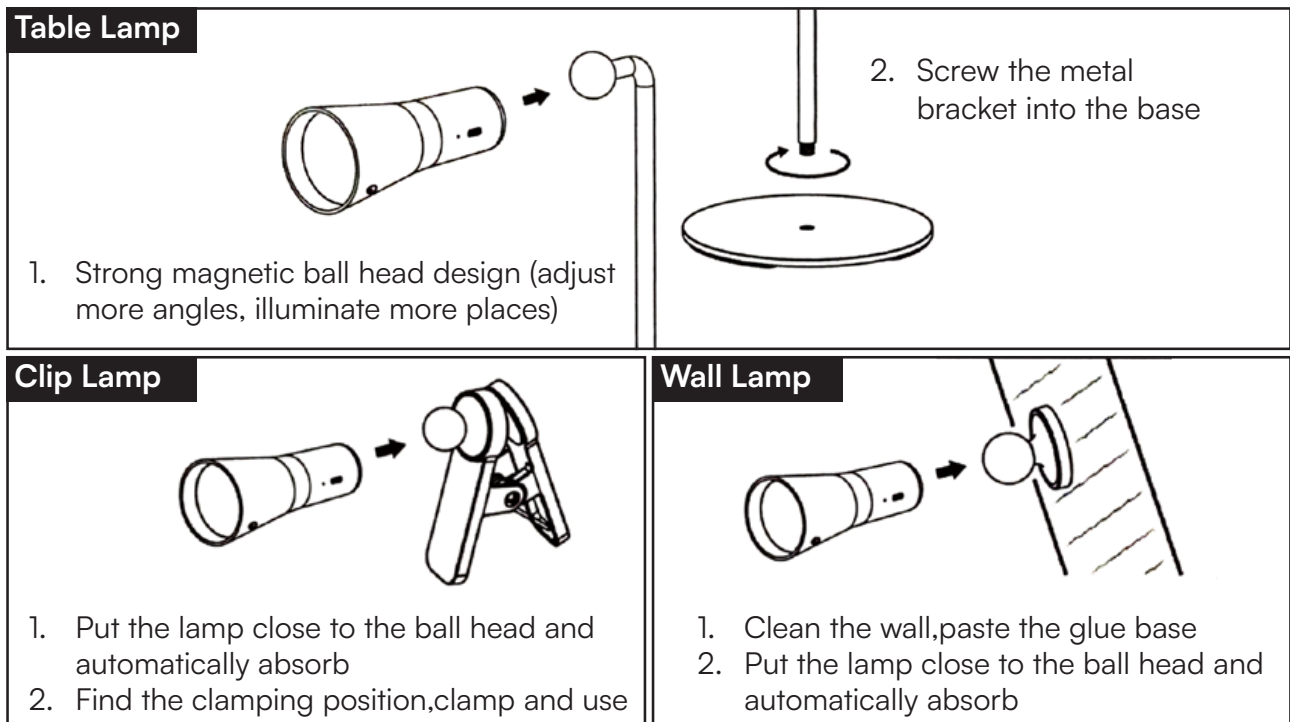

Continuously touch the key, the main light changes in turn” on -> low -> medium -> high -> off” cycle selection.

**Power hint:** red light when charging, green light when full.

## OPERATION CAUTIONS

1. Don't connect with dimming sensing device
2. Don't use the lamp in a humid or flammable environment.
3. Don't pull the power plug when your hands are wet to prevent electric shock
4. Don't cover the lamp with objects to prevent the lamp from being damaged
5. or causing danger.



Meaningful Innovation.

WEEE Number: 80133970

## РЪКОВОДСТВО ЗА УПОТРЕБА

ДОВЕДЕ МАГНИТНА НАСТОЛНА ЛАМПА

### ТЕХНИЧЕСКИ ДАННИ

МОДЕЛ	VT-7413
SKU	23041, 23042, 23043
РЕАЛИЗИРАНА МОЩНОСТ	3W (12x0.2W/LED матрица)
НАПРАВЕН ВХОД	5V
LUMENS	300 Lm
ЪГЪЛ НА ЛЪЧА	120°
CRI	≥70
СТЕПЕН НА ЗАЩИТА	IP20
ПРОДЪЛЖИТЕЛНОСТ НА ЖИВОТА	25 000 часа
МАТЕРИАЛ	ABS+PC+метал



**02** YEAR  
WARRANTY\*

КАПАЦИТЕТ НА БАТЕРИЯТА	ВРЕМЕ ЗА ЗАРЕЖДАНЕ	РАБОТНО ВРЕМЕ
1500 mAh	2-3 часа	Максимална светлина 2 до 3 часа Минимална тъмнина ≥ 15 часа

### ВЪВЕДЕНИЕ И ГАРАНЦИЯ

Благодарим ви, че избрахте и закупихте продукт на V-TAC. V-TAC ще ви служи по най-добрия начин. Моля, прочетете внимателно тези инструкции, преди да започнете инсталацията, и пазете това ръководство под ръка за бъдещи справки. Ако имате някакви други въпроси, моля, свържете се с нашия дилър или с местния продавач, от когото сте закупили продукта. Те са обучени и са готови да ви обслужват по най-добрия начин. Гаранцията е валидна за срок от 2 години от датата на закупуване. Гаранцията не важи за повреди, причинени от неправилен монтаж или необичайно износване. Фирмата не дава гаранция за повреди на повърхности, дължащи се на неправилно демонтиране и инсталиране на продукта. Продуктите са подходящи за 10-12-часова ежедневна работа. Използването на продукта в продължение на 24 часа на ден води до отпадане на гаранцията. Този продукт има гаранция само за производствени дефекти.

В случай на запитване/проблем с продукта, моля, свържете се с нас на адрес: [support@v-tac.eu](mailto:support@v-tac.eu) За повече продукти, запитване, моля, свържете се с нашия дистрибутор или най-близките дилъри.

V-TAC EUROPE LTD. България, Пловдив 4000, бул.Л.Каравелов 9Б

## **ПРЕДУПРЕЖДЕНИЕ**

1. Моля, уверете се, че сте изключили захранването, преди да започнете монтажа.
2. Източникът на светлина на това осветително тяло не може да се заменя, а когато изтече срокът на експлоатация на източника на светлина, трябва да се смени цялото осветително тяло.
3. Само за употреба на закрито.



Тази маркировка показва, че този продукт не трябва да се изхвърля заедно с други битови отпадъци.

## **ПРЕДСТАВЯНЕ**

- Прост сензорен превключвател
- Три нива на регулиране на яркостта
- Патент Дизайн на магнитната глава
- Вградена акумулаторна батерия



Сензорен превключвател



Три нива на регулиране на яркостта

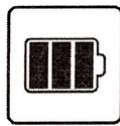

Вградена батерия



Магнитен дизайн

## **СТРУКТУРА НА ПРОДУКТА**

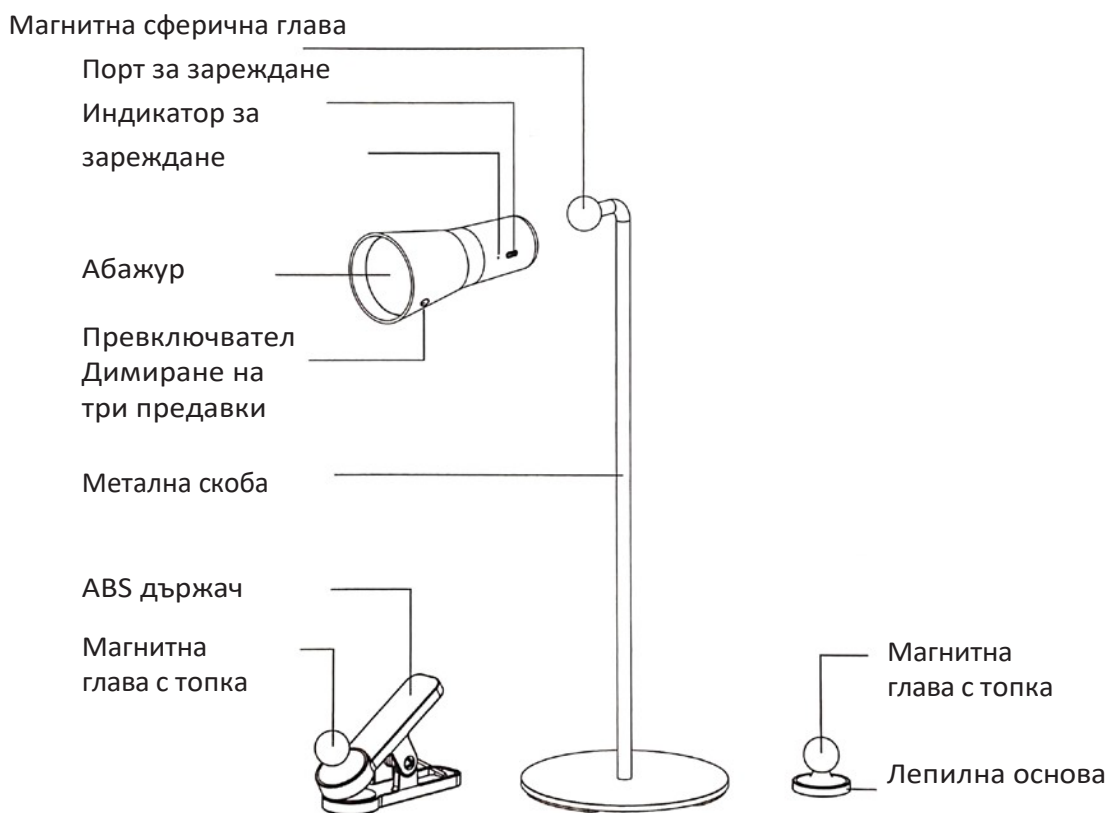

## СЪДЪРЖАНИЕ НА ОПАКОВКАТА



## ИНСТРУКЦИЯ ЗА ИНСТАЛИРАНЕ

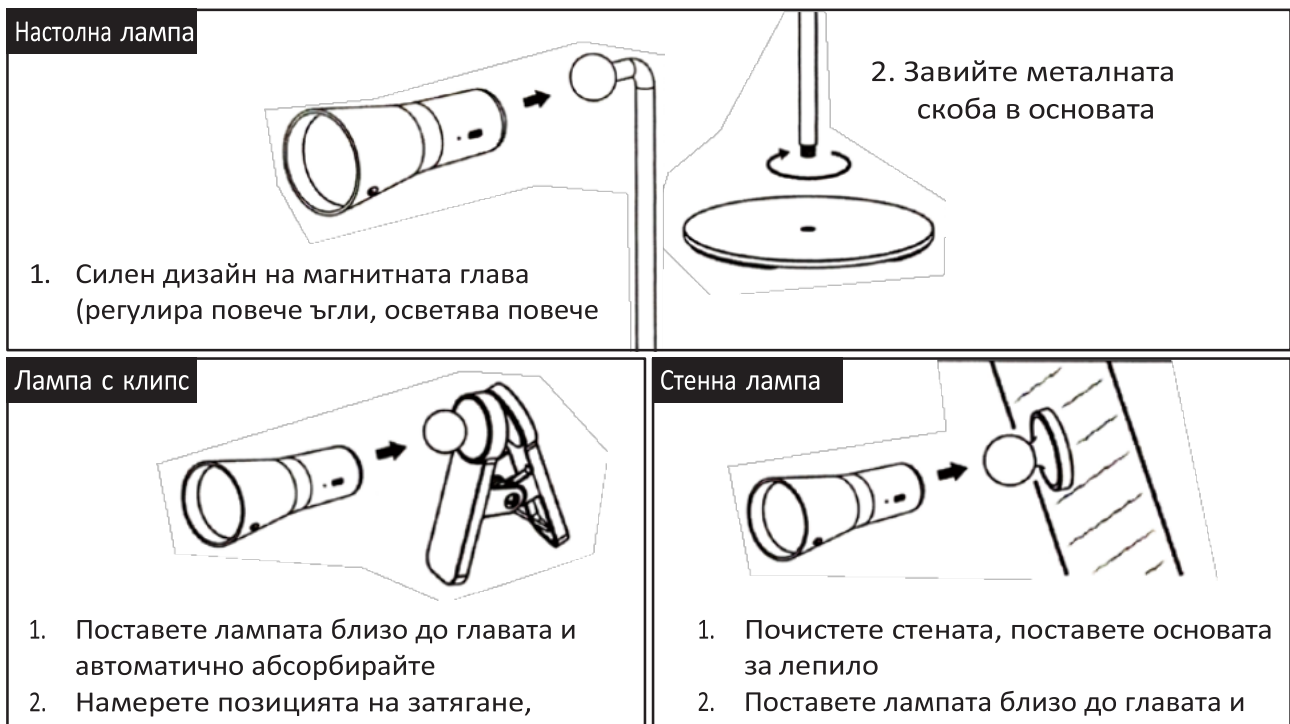

Непрекъснато докосване на клавиша, основната светлина се променя последователно" включено -> ниско -> средно -> високо избор на цикъл "-> off".

Намек за захранване: червена светлина при зареждане, зелена светлина при пълно зареждане.

## ПРЕДУПРЕЖДЕНИЯ ЗА РАБОТА

1. Не се свързвайте с устройство за измерване на яркостта
2. Не използвайте лампата във влажна или запалителна среда.
3. Не издърпвайте щепсела, когато ръцете ви са мокри, за да предотвратите токов удар
4. Не покривайте лампата с предмети, за да не се повреди.
5. или предизвикване на опасност.



Meaningful Innovation.

WEEE Number: 80133970

# NÁVOD K POUŽITÍ

## VEDL MAGNETICKÉ STOLNÍ LAMPY

### TECHNICKÉ ÚDAJE

<b>MODEL</b>	VT-7413
<b>SKU</b>	23041, 23042, 23043
<b>HODNOCENÝ VÝKON</b>	3W (12x0,2W/LED forma)
<b>RATED INPUT</b>	5V
<b>LUMENS</b>	300 lm
<b>ÚHEL PAPRSKU</b>	120°
<b>CRI</b>	≥70
<b>STUPEŇ OCHRANY</b>	IP20
<b>DÉLKA ŽIVOTA</b>	25 000 hodin
<b>MATERIÁL</b>	ABS+PC+kov



KAPACITA BATERIE	ČAS NABÍJENÍ	PRACOVNÍ ČAS
1500 mAh	2-3 hodiny	Maximální světlo 2 až 3 hodiny Minimální tma ≥ 15 hodin

### ÚVOD A ZÁRUKA

Děkujeme, že jste si vybrali a zakoupili produkt V-TAC. V-TAC vám bude sloužit co nejlépe. Před zahájením instalace si pozorně přečtěte tento návod a uschovejte jej pro budoucí použití. V případě dalších dotazů se obraťte na našeho prodejce nebo místního prodejce, od kterého jste výrobek zakoupili. Jsou vyškoleni a připraveni vám co nejlépe posloužit. Záruka je platná po dobu 2 let od data zakoupení. Záruka se nevztahuje na poškození způsobené nesprávnou instalací nebo abnormálním opotřebením. Společnost neposkytuje záruku na poškození jakéhokoli povrchu v důsledku nesprávné demontáže a instalace výrobku. Výrobky jsou vhodné pro 10-12 hodin denního provozu. Používání výrobku po dobu 24 hodin denně by znamenalo ztrátu záruky. Na tento výrobek se vztahuje záruka pouze na výrobní vady.

## **VAROVÁNÍ**

1. Před zahájením instalace nezapomeňte vypnout napájení.
2. Světelný zdroj tohoto svítidla není vyměnitelný, po skončení životnosti světelného zdroje je třeba vyměnit celé svítidlo.
3. Pouze pro vnitřní použití.



Toto označení znamená, že tento výrobek by neměl být likvidován společně s ostatním domovním odpadem.

## **VÝKON**

- Jednoduchý dotykový spínač
- Nastavitelné tři úrovně jasu
- Patentovaná konstrukce magnetické kulové hlavy
- Vestavěná dobíjecí baterie



**Dotykový spínač**



**Nastavitelné tři úrovně jasu**

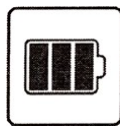

**Vestavěná baterie**



**Magnetický design**

## **STRUKTURA PRODUKTU**

Magnetická kulová hlava

Nabíjecí port  
Indikátor  
nabíjení

Stínidlo

Přepínač  
Stmívání tři  
rychlostních  
stupňů

Kovový držák

Držák ABS

Magnetická  
kulová hlava

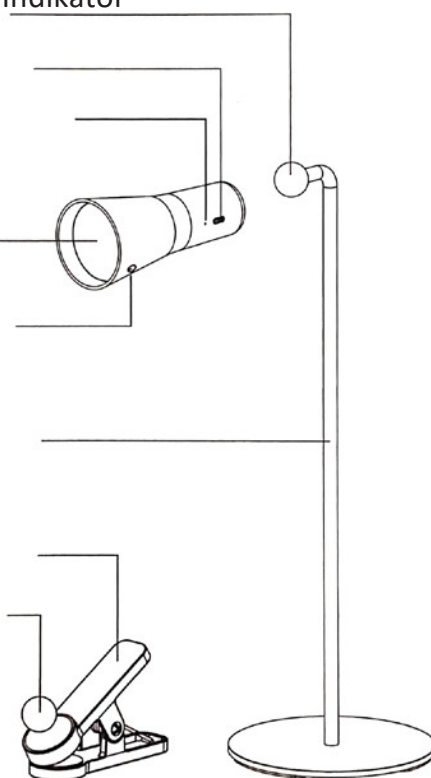

Magnetická  
kulová hlava

Lepicí základna





## **OBSAH BALENÍ**

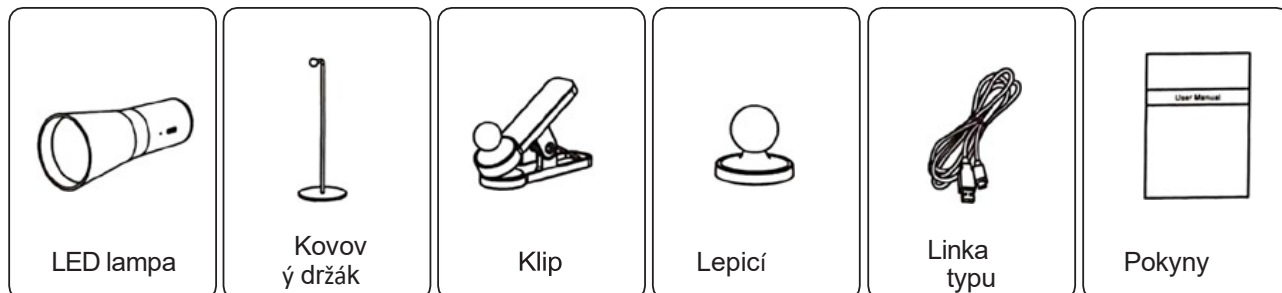

## **NÁVOD K INSTALACI**

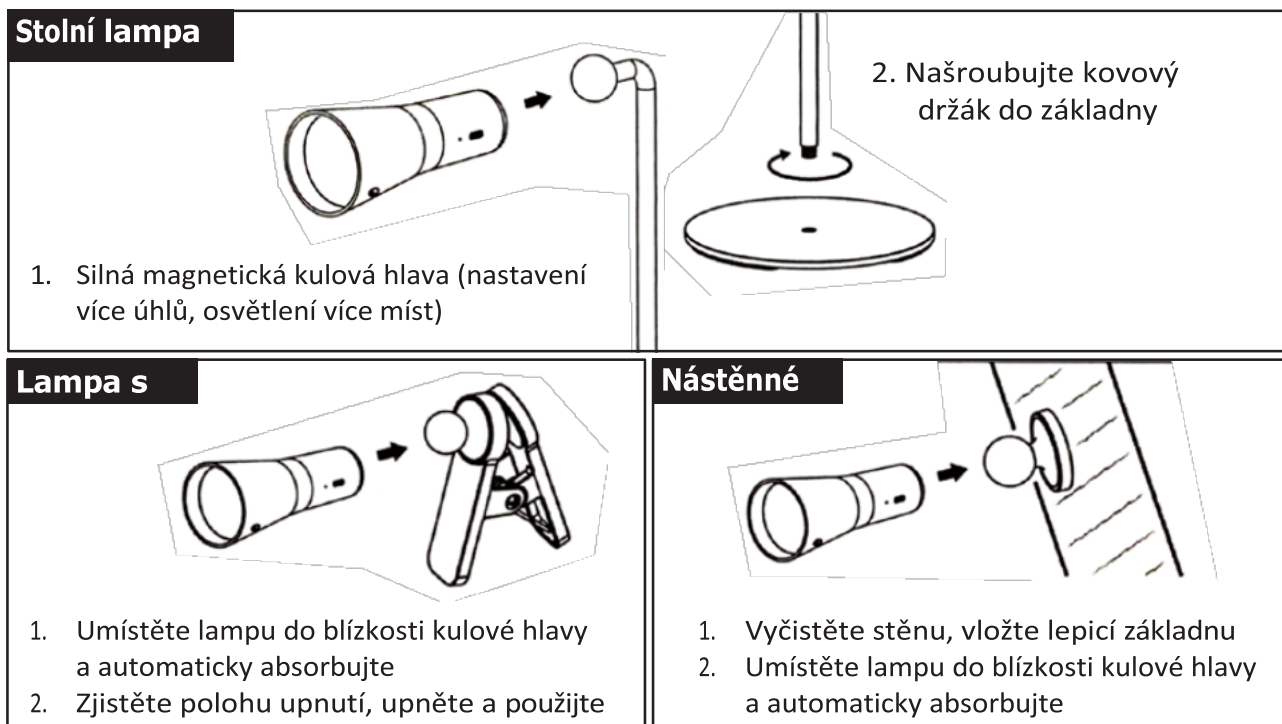

Stále se dotýkejte tlačítka, hlavní světlo se střídavě mění" zapnuto -> nízké -> střední -> vysoké  
volba cyklu "-> vypnuto".

**Napájecí návod:** červené světlo při nabíjení, zelené světlo při plném nabití.

## **UPOZORNĚNÍ K PROVOZU**

1. Nepřipojujte se k senzoru stmívání
2. Lampu nepoužívejte ve vlhkém nebo hořlavém prostředí.
3. Nevytahujte zástrčku, když máte mokré ruce, abyste předešli úrazu elektrickým proudem.
4. Nezakrývejte lampu žádnými předměty, aby nedošlo k jejímu poškození.
5. nebo způsobuje nebezpečí.



Meaningful Innovation.

WEEE Number: 80133970

# MANUEL D'INSTRUCTIONS

## LAMPE DE TABLE MAGNÉTIQUE À LED

### DONNÉES TECHNIQUES

<b>MODÈLE</b>	VT-7413
<b>SKU</b>	23041, 23042, 23043
<b>PUISSANCE NOMINALE</b>	3W (12x0,2W/moule LED)
<b>ENTRÉE NOMINALE</b>	5V
<b>LUMENS</b>	300 Lm
<b>ANGLE DU FAISCEAU</b>	120°
<b>CRI</b>	≥70
<b>INDICE DE PROTECTION</b>	IP20
<b>DURÉE DE VIE</b>	25 000 heures
<b>MATÉRIAU</b>	ABS+PC+métal



**02** YEAR  
WARRANTY\*

CAPACITÉ DE LA BATTERIE	TEMPS DE CHARGE	TEMPS DE TRAVAIL
1500 mAh	2-3 heures	Lumière maximale 2 à 3 heures Obscurité minimale ≥ 15 heures

### INTRODUCTION ET GARANTIE

Merci d'avoir choisi et acheté un produit V-TAC. V-TAC vous servira au mieux. Veuillez lire attentivement ces instructions avant de commencer l'installation et conservez ce manuel à portée de main pour pouvoir vous y référer ultérieurement. Si vous avez d'autres questions, veuillez contacter notre revendeur ou le vendeur local auprès duquel vous avez acheté le produit. Ils sont formés et prêts à vous servir au mieux. La garantie est valable pendant 2 ans à compter de la date d'achat. La garantie ne s'applique pas aux dommages causés par une installation incorrecte ou une usure anormale. L'entreprise ne garantit pas les dommages causés à toute surface par un démontage et une installation incorrects du produit. Les produits conviennent pour un fonctionnement quotidien de 10 à 12 heures. L'utilisation du produit pendant 24 heures par jour annule la garantie. Ce produit est garanti pour les défauts de fabrication uniquement.

En cas de question/problème concernant le produit, veuillez nous contacter à l'adresse suivante : [support@v-tac.eu](mailto:support@v-tac.eu). Pour une gamme de produits plus étendue, veuillez contacter notre distributeur ou les revendeurs les plus proches.  
V-TAC EUROPE LTD. Bulgarie, Plovdiv 4000, bul.L.Karavelow 9B

## **AVERTISSEMENT**

1. Veuillez à couper l'alimentation électrique avant de commencer l'installation.
2. La source lumineuse de ce luminaire n'est pas remplaçable. Lorsque la source lumineuse atteint sa fin de vie, l'ensemble du luminaire doit être remplacé.
3. Pour une utilisation à l'intérieur uniquement.



Ce marquage indique que ce produit ne doit pas être éliminé avec les autres déchets ménagers.

## **PERFORMANCE**

- Interrupteur à effleurement simple
- Trois niveaux de luminosité réglables
- Brevet Conception de la tête magnétique
- Batterie rechargeable intégrée



Interru  
pteur à  
effleur  
ement



Trois niveaux  
de luminosité  
réglables

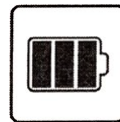

Batterie  
intégr  
e



Concepti  
on  
magnétiq  
ue

## **STRUCTURE DU PRODUIT**

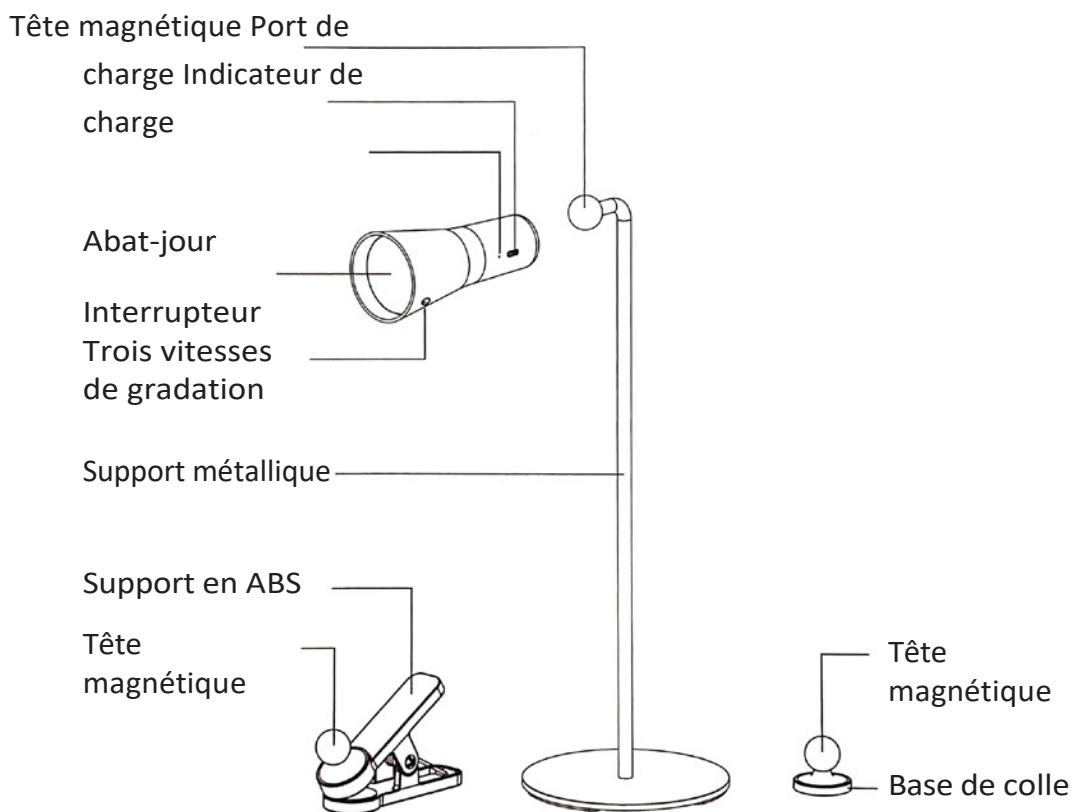

## CONTENU DE L'EMBALLAGE

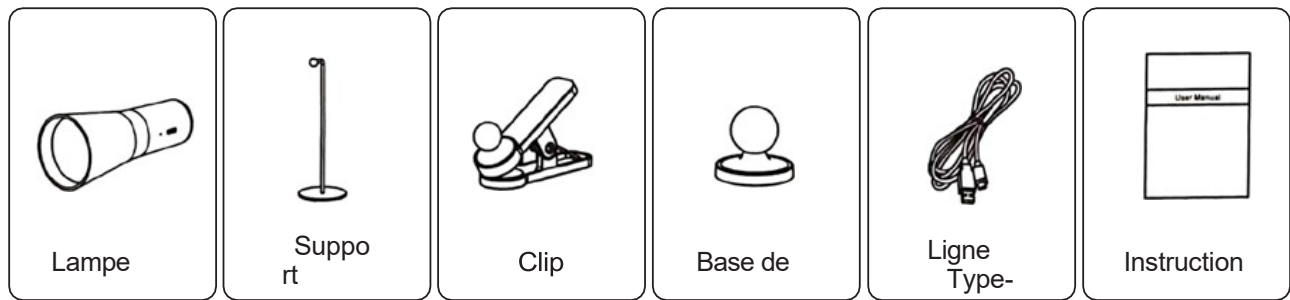

## INSTRUCTIONS D'INSTALLATION

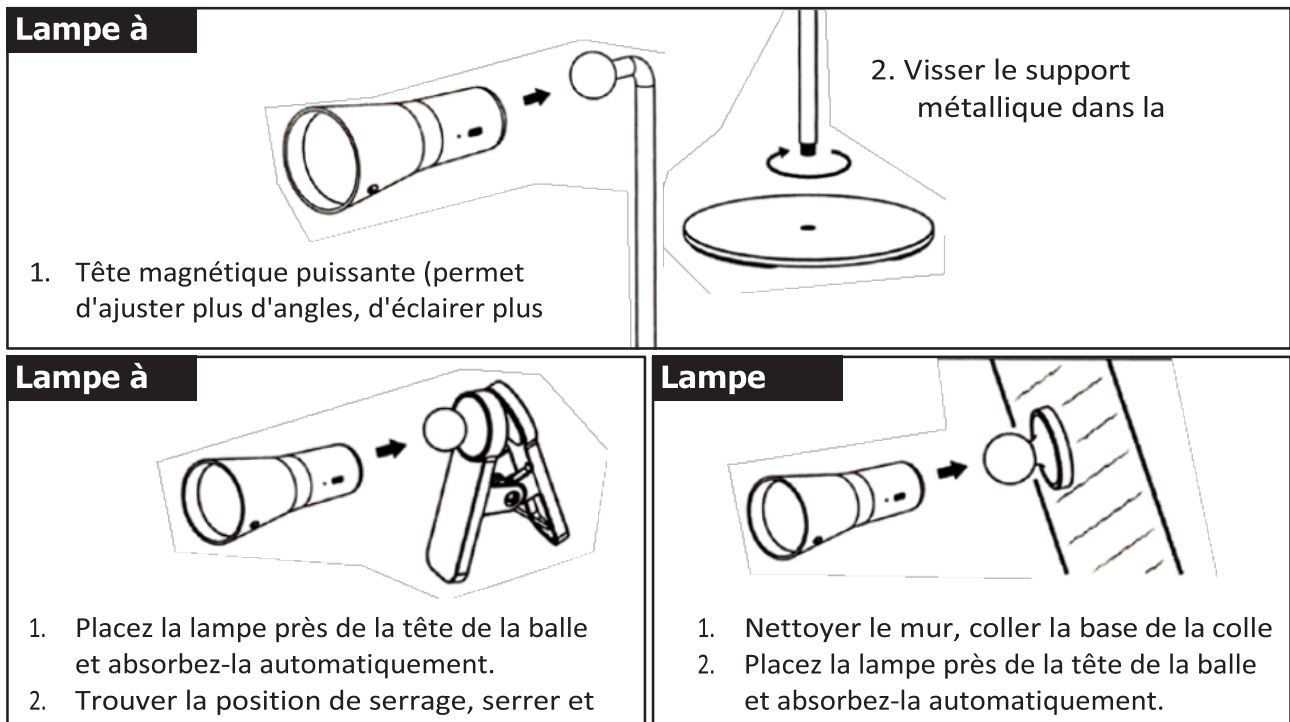

En appuyant continuellement sur la touche, l'éclairage principal change à tour de rôle" on -> low -> medium -> high -> sélection du cycle "off".

**Indication de puissance :** lumière rouge lors de la charge, lumière verte lorsque la charge est complète.

## PRÉCAUTIONS D'EMPLOI

1. Ne pas connecter avec un dispositif de détection de la gradation
2. N'utilisez pas la lampe dans un environnement humide ou inflammable.
3. Ne tirez pas la fiche d'alimentation lorsque vous avez les mains mouillées afin d'éviter tout risque d'électrocution.
4. Ne couvrez pas la lampe avec des objets pour éviter de l'endommager.
5. ou de provoquer un danger.



Meaningful Innovation.

WEEE Number: 80133970

## GEBRAUCHSANWEISUNG

### LED MAGNETISCHE TISCHLAMPE

#### TECHNISCHE DATEN

<b>MODELL</b>	VT-7413
<b>SKU</b>	23041, 23042, 23043
<b>RATED POWER</b>	3W (12x0,2W/LED-Form)
<b>RATED INPUT</b>	5V
<b>LUMENS</b>	300 Lm
<b>STRAHLENWINKEL</b>	120°
<b>CRI</b>	≥70
<b>SCHUTZART</b>	IP20
<b>LEBENSDAUER</b>	25.000 Stunden
<b>MATERIAL</b>	ABS+PC+Metall



BATTERIEKAPAZITÄT	LADEDAUER	ARBEITSZEIT
1500 mAh	2-3 Stunden	Maximale Helligkeit 2 bis 3 Stunden Minimale Dunkelheit ≥ 15 Stunden

#### EINFÜHRUNG & GARANTIE

Vielen Dank, dass Sie ein V-TAC-Produkt ausgewählt und gekauft haben. V-TAC wird Ihnen die besten Dienste leisten. Bitte lesen Sie diese Anweisungen sorgfältig durch, bevor Sie mit der Installation beginnen, und bewahren Sie diese Anleitung zum späteren Nachschlagen auf. Sollten Sie weitere Fragen haben, wenden Sie sich bitte an unseren Händler oder an den lokalen Verkäufer, von dem Sie das Produkt gekauft haben. Sie sind geschult und bereit, Sie bestmöglich zu bedienen. Die Garantie gilt für 2 Jahre ab dem Kaufdatum. Die Garantie gilt nicht für Schäden, die durch unsachgemäße Installation oder abnormalen Verschleiß verursacht wurden. Das Unternehmen übernimmt keine Garantie für Schäden an Oberflächen, die durch unsachgemäßen Aus- und Einbau des Produkts entstehen. Die Produkte sind für einen täglichen Betrieb von 10-12 Stunden geeignet. Bei einer Nutzung des Produkts über 24 Stunden pro Tag erlischt die Garantie. Für dieses Produkt wird nur eine Garantie für Herstellungsfehler gewährt.

Bei Fragen/Problemen mit dem Produkt wenden Sie sich bitte an uns: [support@v-tac.eu](mailto:support@v-tac.eu). Für weitere Produkte, Anfragen kontaktieren Sie bitte unseren Distributor oder den nächsten Händler.  
V-TAC EUROPE LTD. Bulgarien, Plovdiv 4000, bul.L.Karavelow 9B

## **WARNUNG**

1. Bitte stellen Sie sicher, dass Sie den Strom abschalten, bevor Sie mit der Installation beginnen.
2. Die Lichtquelle dieser Leuchte ist nicht austauschbar. Wenn die Lichtquelle ihr Lebensende erreicht hat, sollte die gesamte Leuchte ausgetauscht werden.
3. Nur zur Verwendung in Innenräumen.



Diese Kennzeichnung weist darauf hin, dass dieses Produkt nicht mit anderen Haushaltsabfällen entsorgt werden darf.

## **PERFORMANCE**

- Einfacher Berührungsschalter
- Drei Helligkeitsstufen einstellbar
- Patent Magnetische Kugelkopfkonstruktion
- Eingebaute wiederaufladbare Batterie



Berührungsschalter



Drei Helligkeitsstufen einstellbar

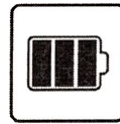

Eingebaute Batterie



Magnetische Konstruktion

## **PRODUKTSTRUKTUR**

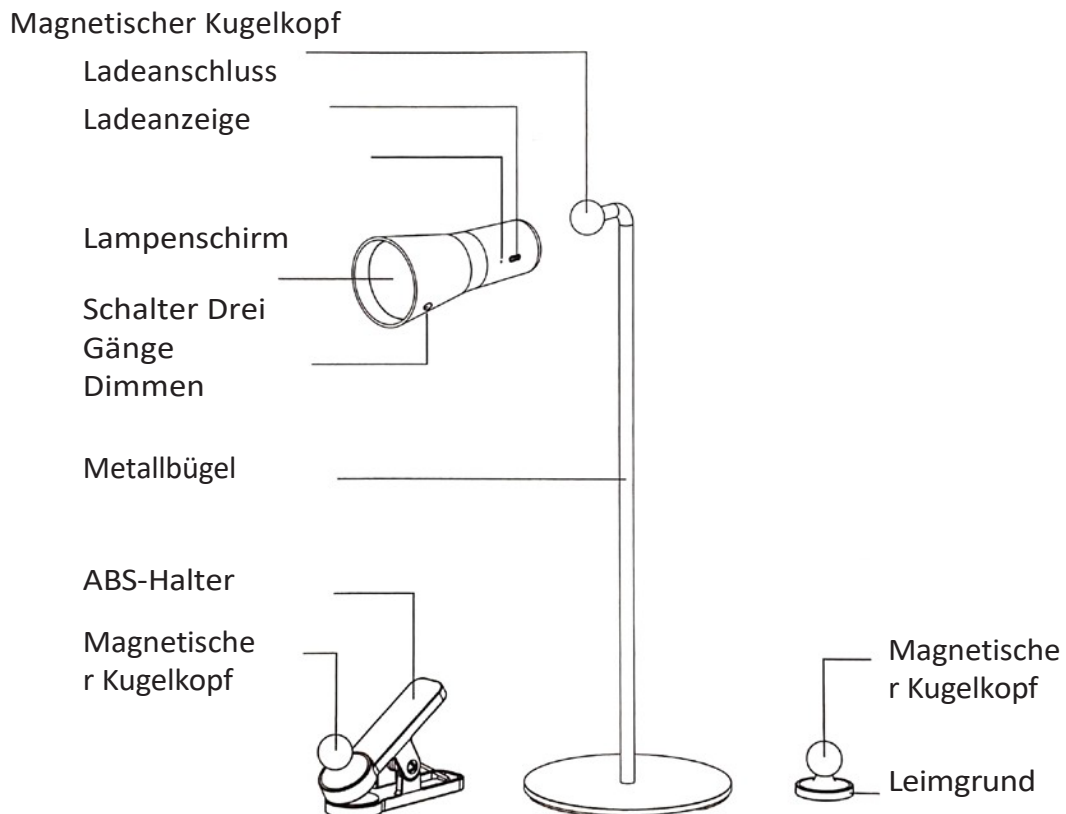

## **VERPACKUNGSINHALT**

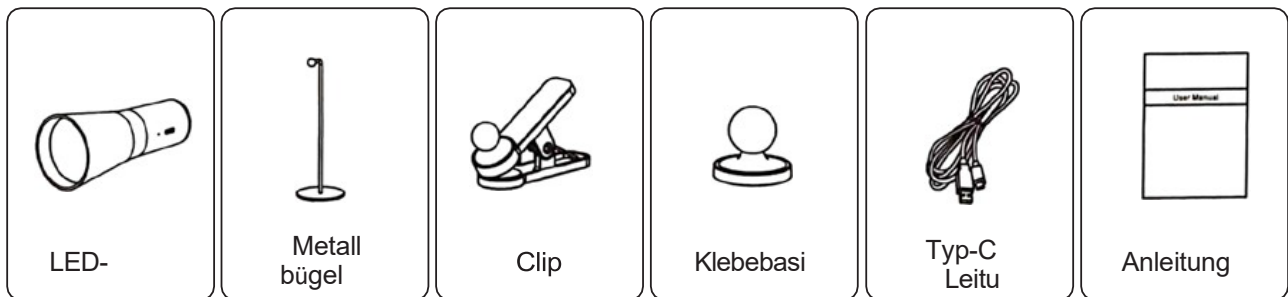

## **INSTALLATIONSANLEITUNG**

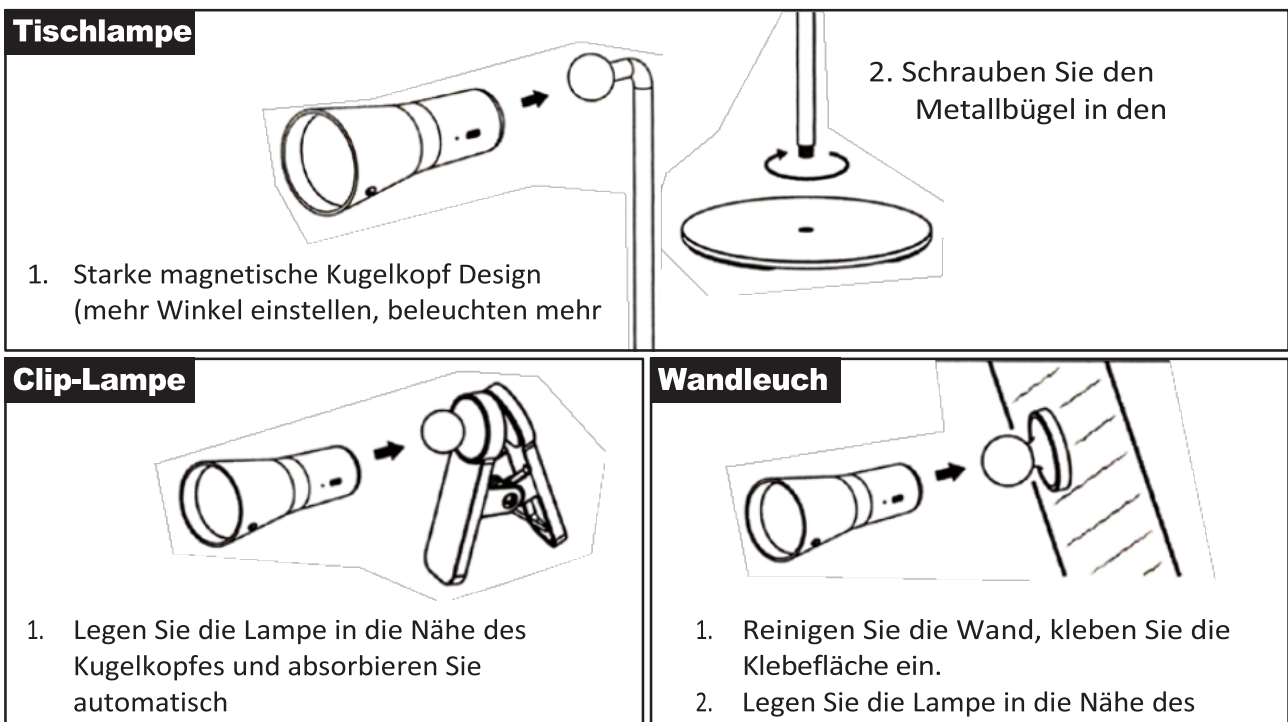

Durch ständiges Berühren der Taste wechselt das Hauptlicht abwechselnd" an -> niedrig -> mittel -> hoch  
-> Auswahl des Zyklus "Aus".

**Power-Hinweis:** rotes Licht beim Laden, grünes Licht bei vollem Akku.

## **VORSICHTSHINWEISE FÜR DEN BETRIEB**

1. Nicht mit dem Dimm-Sensor verbinden
2. Verwenden Sie die Lampe nicht in einer feuchten oder entflammaren Umgebung.
3. Ziehen Sie den Netzstecker nicht, wenn Sie nasse Hände haben, um einen Stromschlag zu vermeiden.
4. Decken Sie die Lampe nicht mit Gegenständen ab, damit die Lampe nicht beschädigt wird.
5. oder eine Gefahr verursachen.



Meaningful Innovation.

WEEE Number: 80133970

## ΕΓΧΕΙΡΙΔΙΟ ΟΔΗΓΙΩΝ

### ΟΔ'ΗΓΗΣΕ ΜΑΓΝΗΤΙΚ'Η ΕΠΙΤΡΑΠ'ΕΖΙΑ ΛΑΜΠΑ

#### ΤΕΧΝΙΚΑ ΣΤΟΙΧΕΙΑ

ΜΟΝΤΕΛΟ	VT-7413
SKU	23041, 23042, 23043
ΒΑΘΜΟΛΟΓΟΥΜΕΝΗ ΙΣΧΥΣ	3W (12x0.2W/LED μούχλα)
ΟΡΙΣΜΕΝΗ ΕΙΣΟΔΟΣ	5V
LUMENS	300 Lm
ΓΩΝΙΑ Δ'ΕΣΜΗΣ	120°
CRI	≥70
ΒΑΘΜΟΣ ΠΡΟΣΤΑΣΙΑΣ	IP20
ΔΙΑΡΚΕΙΑ ΖΩΗΣ	25.000 ώρες
ΥΛΙΚΟ	ABS+PC+μέταλλο



ΧΩΡΗΤΙΚΟΤΗΤΑ ΤΗΣ ΜΠΑΤΑΡΙΑΣ	ΧΡΟΝΟΣ ΦΟΡΤΙΣΗΣ	ΩΡΑ ΕΡΓΑΣΙΑΣ
1500 mAh	2-3 ώρες	Μέγιστο φως 2 έως 3 ώρες Ελάχιστο σκοτάδι ≥ 15 ώρες

#### ΕΙΣΑΓΩΓΗ & ΕΓΓΥΗΣΗ

Σας ευχαριστούμε που επιλέξατε και αγοράσατε το προϊόν V-TAC. Η V-TAC θα σας εξυπηρετήσει με τον καλύτερο τρόπο. Παρακαλούμε διαβάστε προσεκτικά αυτές τις οδηγίες πριν ξεκινήσετε την εγκατάσταση και κρατήστε αυτό το εγχειρίδιο πρόχειρο για μελλοντική αναφορά. Εάν έχετε οποιαδήποτε άλλη απορία, παρακαλούμε επικοινωνήστε με τον αντιπρόσωπο μας ή τον τοπικό πωλητή από τον οποίο αγοράσατε το προϊόν. Είναι εκπαιδευμένοι και έτοιμοι να σας εξυπηρετήσουν με τον καλύτερο τρόπο. Η εγγύηση ισχύει για 2 χρόνια από την ημερομηνία αγοράς. Η εγγύηση δεν ισχύει για ζημιές που προκαλούνται από λανθασμένη εγκατάσταση ή μη φυσιολογική φθορά. Η εταιρεία δεν παρέχει καμία εγγύηση για ζημιές σε οποιαδήποτε επιφάνεια λόγω λανθασμένης αφαίρεσης και εγκατάστασης του προϊόντος. Τα προϊόντα είναι κατάλληλα για 10-12 ώρες καθημερινής λειτουργίας. Η χρήση του προϊόντος για 24 ώρες την ημέρα θα ακυρώσει την εγγύηση. Αυτό το προϊόν φέρει εγγύηση μόνο για κατασκευαστικά ελαττώματα.



## **ΠΡΟΕΙΔΟΠΟΙΗΣΗ**

1. Βεβαιωθείτε ότι έχετε απενεργοποιήσει το ρεύμα πριν ξεκινήσετε την εγκατάσταση.
2. Η φωτεινή πηγή αυτού του φωτιστικού δεν μπορεί να αντικατασταθεί, όταν η φωτεινή πηγή φτάσει στο τέλος της ζωής της θα πρέπει να αντικατασταθεί ολόκληρο το φωτιστικό.
3. Μόνο για εσωτερική χρήση.



Η σήμανση αυτή υποδεικνύει ότι το προϊόν αυτό δεν πρέπει να απορρίπτεται μαζί με άλλα οικιακά απόβλητα.

## **ΑΠΟΔΟΣΗ**

- Απλός διακόπτης αφής
- Τρία επίπεδα φωτεινότητας ρυθμιζόμενα
- Ευρεσιτεχνία Μαγνητική κεφαλή με μπάλα
- Ενσωματωμένη επαναφορτιζόμενη μπαταρία



Διακόπτης αφής



Τρία επίπεδα φωτεινότητας ρυθμιζόμενα

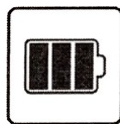

Ενσωματωμένη μπαταρία



Μαγνητικός σχεδιασμός

## **ΔΟΜΗ ΤΟΥ ΠΡΟΪΟΝΤΟΣ**

Μαγνητική σφαιρική

κεφαλή Θύρα φόρτισης Ένδειξη φόρτισης

Σκέπαστρο λάμπας

Διακόπτης Τρία γρανάζια εξασθένισης

Μεταλλικό στήριγμα

Κάτοχος ABS

Μαγνητική κεφαλή με σφαίρα

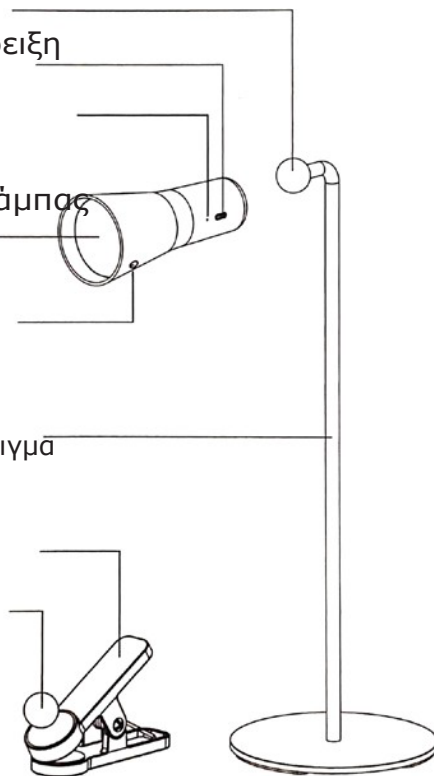

Μαγνητική κεφαλή με σφαίρα

Βάση κόλλας



## ΠΕΡΙΕΧΟΜΕΝΟ ΤΗΣ ΣΥΣΚΕΥΑΣΙΑΣ

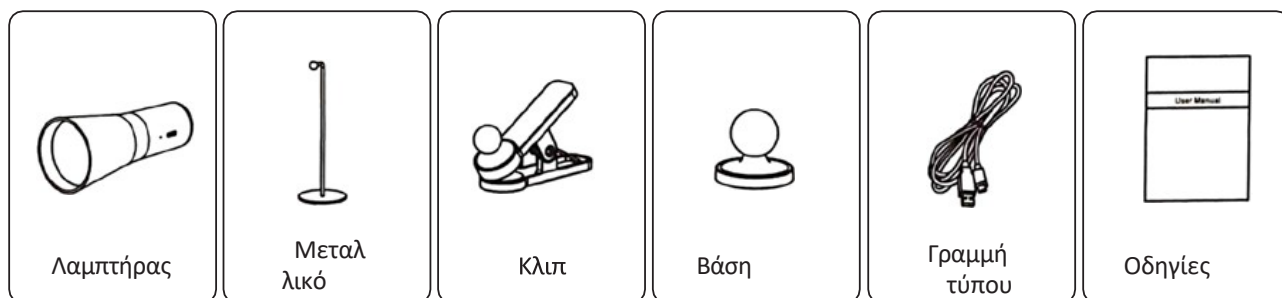

## ΟΔΗΓΙΕΣ ΕΓΚΑΤΑΣΤΑΣΗΣ

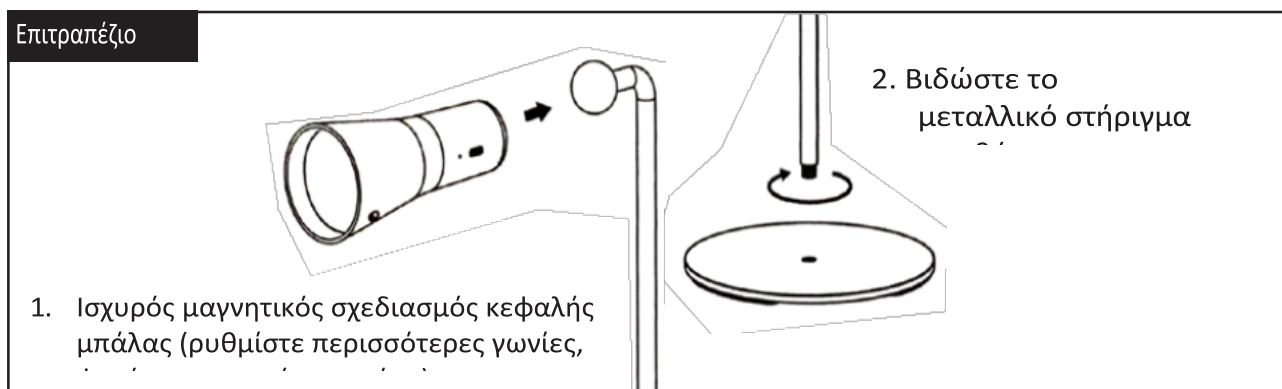

Αγγίξτε συνεχώς το πλήκτρο, το κύριο φως αλλάζει με τη σειρά του" on -> low -> medium -> high

-> επιλογή κύκλου "off".

Υπόδειξη ισχύος: κόκκινο φως κατά τη φόρτιση, πράσινο φως όταν είναι γεμάτο.

## ΠΡΟΕΙΔΟΠΟΙΗΣΕΙΣ ΛΕΙΤΟΥΡΓΙΑΣ

1. Μην συνδέετε με συσκευή ανίχνευσης εξασθένισης
2. Μην χρησιμοποιείτε τη λάμπα σε υγρό ή εύφλεκτο περιβάλλον.
3. Μην τραβάτε το βύσμα όταν τα χέρια σας είναι βρεγμένα για να αποφύγετε την ηλεκτροπληξία.
4. Μην καλύπτετε τον λαμπτήρα με αντικείμενα για να αποφύγετε την καταστροφή του λαμπτήρα
5. ή προκαλώντας κίνδυνο.

RoHS



UK  
CA





Meaningful Innovation.

WEEE Number: 80133970

## HASZNÁLATI ÚTMUTATÓ

### LED MÁGNESES ASZTALI LÁMPA

#### TECHNIKAI ADATOK

MODELL	VT-7413
SKU	23041, 23042, 23043
TELJESÍTETT TELJESÍTMÉNY	3W (12x0.2W/LED penész)
BEÁLLÍTÁS	5V
LUMENS	300 Lm
SUGÁR SZÖGE	120°
CRI	≥70
VÉDELMI BESOROLÁS	IP20
ÉLETSZAKASZ	25,000 óra
ANYAG	ABS + PC + fém



**02** YEAR  
WARRANTY\*

AZ AKKUMULÁTOR KAPACITÁSA	TELJESÍTÉSI IDŐ	MUNKAI DŐ
1500 mAh	2-3 óra	Maximális fény 2-3 óra Minimális sötétség ≥ 15 óra

#### BEVEZETÉS ÉS GARANCIA

Köszönjük, hogy V-TAC terméket választott és vásárolt. A V-TAC a legjobbat fogja nyújtani Önnek. Kérjük, olvassa el figyelmesen ezeket az utasításokat, mielőtt elkezdi a telepítést, és tartsa kéznél ezt a kézikönyvet a későbbi használatra. Ha bármilyen más kérdése van, kérjük, forduljon a kereskedőnkhez vagy a helyi forgalmazóhoz, akitől a terméket vásárolta. Ők képzettek és készen állnak arra, hogy a lehető legjobban kiszolgálják Önt. A garancia a vásárlástól számított 2 évig érvényes. A garancia nem vonatkozik a helytelen telepítés vagy rendellenes elhasználódás okozta károkra. A vállalat nem vállal garanciát a termék helytelen eltávolítása és beszerelése miatt bármely felületen keletkezett károkra. A termékek napi 10-12 órás működésre alkalmasak. A termék napi 24 órás használata esetén a garancia érvényét veszti. A termékre kizárólag gyártási hibák esetén vállalunk garanciát.

A termékkel kapcsolatos bármilyen kérdés/probléma esetén kérjük, forduljon hozzánk a következő címen: [support@v-tac.eu](mailto:support@v-tac.eu) További termékválasztékért, érdeklődésért kérjük, forduljon forgalmazónkhoz vagy legközelebbi kereskedőnkhez.  
V-TAC EUROPE LTD. Bulgária, Plovdiv 4000, bul.L.Karavelow 9B

## **FIGYELMEZTETÉS**

1. A telepítés megkezdése előtt feltétlenül kapcsolja ki a készüléket.
2. A lámpatest fényforrása nem cserélhető, ha a fényforrás eléri élettartama végét, az egész lámpatestet ki kell cserélni.
3. Csak beltéri használatra.



Ez a jelölés azt jelzi, hogy ez a termék nem ártalmatlanítható más háztartási hulladékkal együtt.

## **TELJESÍTMÉNY**

- Egyszerű érintőkapcsoló
- Három fokozatban állítható fényerő
- Szabadalom Mágneses gömbfej kialakítás
- Beépített újratölthető akkumulátor



Érintőkapcsoló



Három fokozatban állítható fényerő

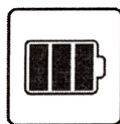

Beépített akkumulátor



Mágneses kialakítás

## **TERMÉKSZERKEZET**

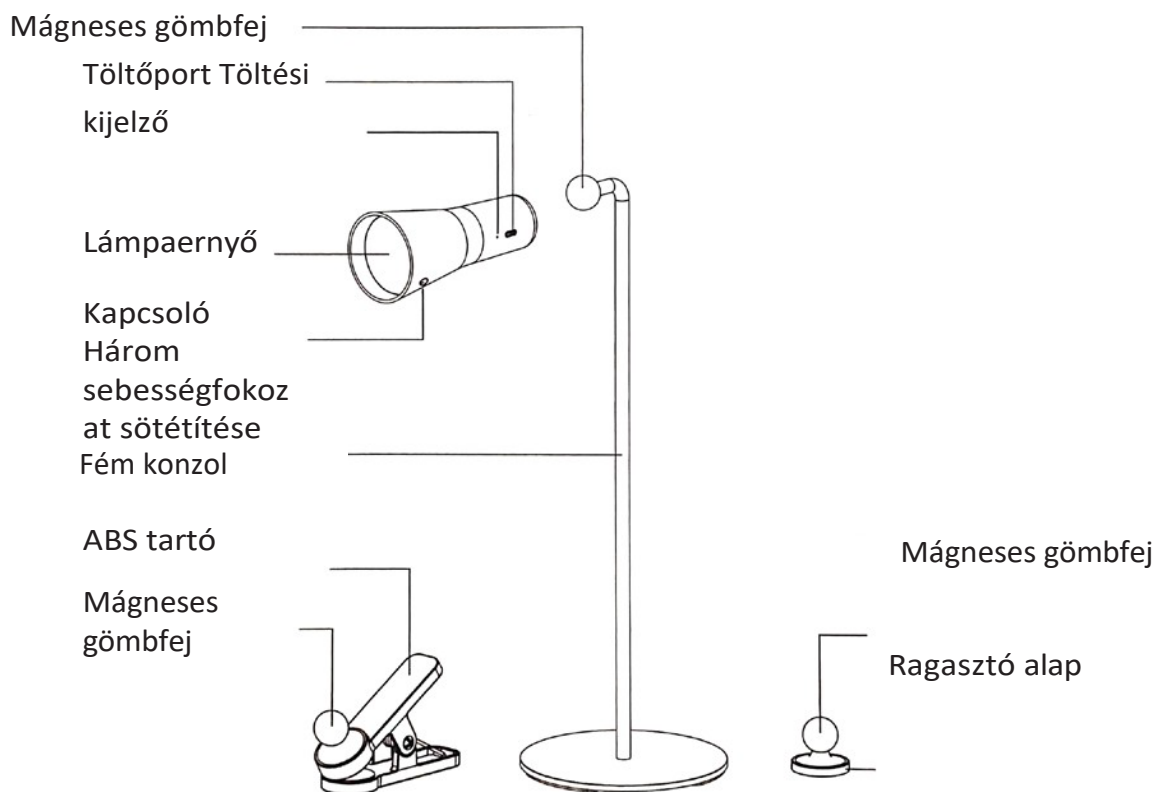

## CSOMAG TARTALMA

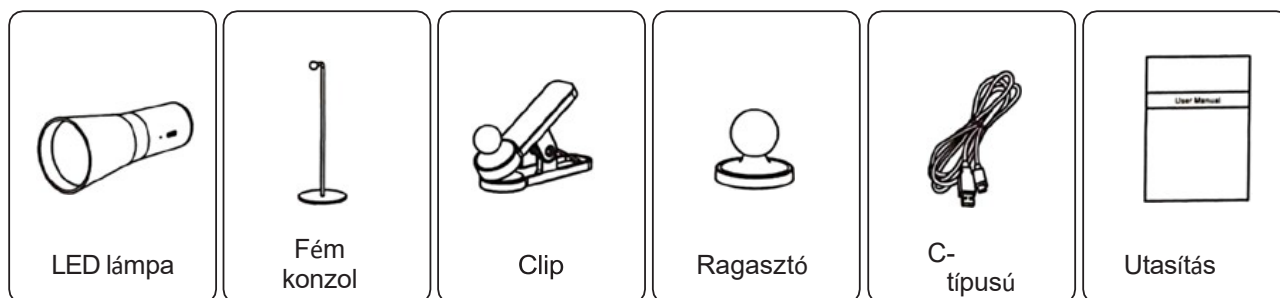

## TELEPÍTÉSI UTASÍTÁS

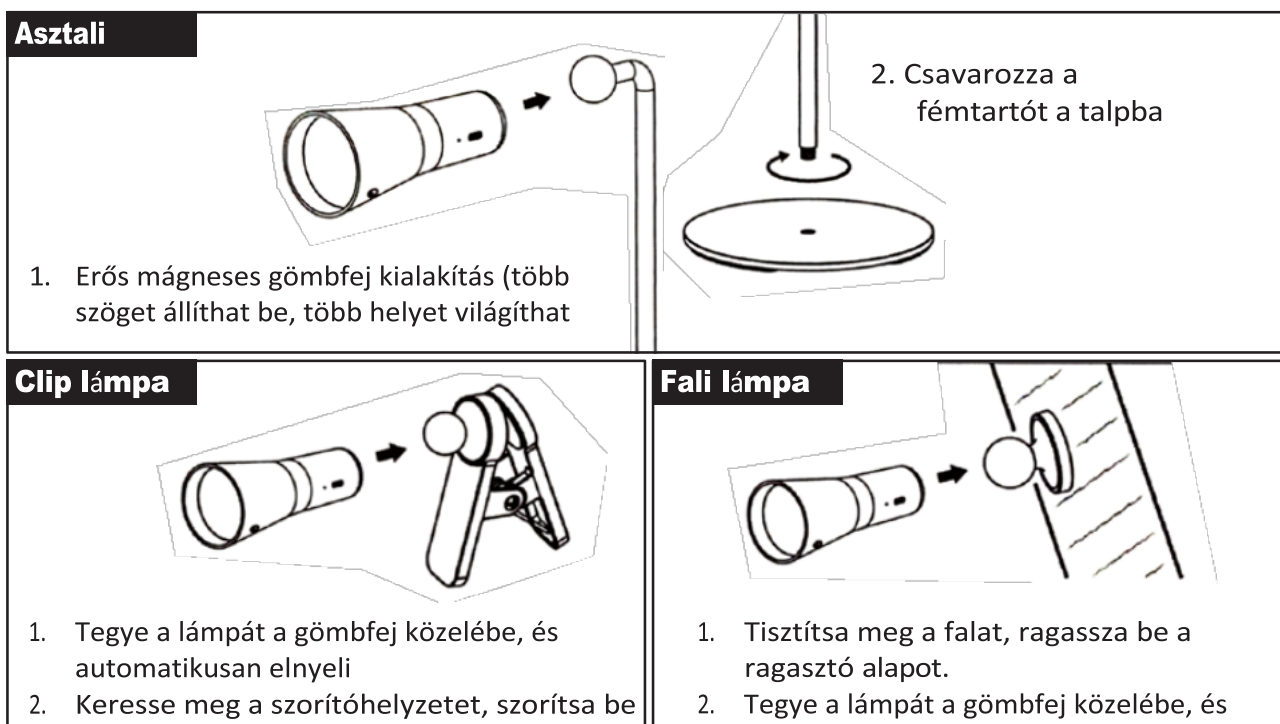

Folyamatosan érintse meg a gombot, a fő fény változik a sorban" be -> alacsony -> közepes -> magas -> kikapcsolás" ciklus kiválasztása.

**Tápjelzés:** piros fény töltéskor, zöld fény, ha tele van.

## FIGYELMEZTETÉSEK A MŰKÖDÉSRE

1. Ne csatlakoztassa a fényerő-érzékelő készülékhez
2. Ne használja a lámpát párás vagy gyúlékony környezetben.
3. Az áramütés elkerülése érdekében ne húzza ki a hálózati csatlakozót, ha nedves a keze.
4. Ne takarja le a lámpát tárgyakkal, hogy megakadályozza a lámpa sérülését.
5. vagy veszélyt okoz.



Meaningful Innovation.

WEEE Number: 80133970

# MANUALE DI ISTRUZIONI

## LAMPADA DA TAVOLO MAGNETICA A LED

### DATI TECNICI

<b>MODELLO</b>	VT-7413
<b>SKU</b>	23041, 23042, 23043
<b>POTENZA NOMINALE</b>	3W (12x0,2W/LED stampo)
<b>INGRESSO DICHIARATO</b>	5V
<b>LUMENS</b>	300 Lm
<b>ANGOLO DEL RAGGIO</b>	120°
<b>CRI</b>	≥70
<b>GRADO DI PROTEZIONE</b>	IP20
<b>DURATA DELLA VITA</b>	25.000 ore
<b>MATERIALE</b>	ABS+PC+metallo



**02** YEAR  
WARRANTY\*

CAPACITÀ DELLA BATTERIA	TEMPO DI CARICA	TEMPO DI LAVORO
1500 mA <sub>H</sub>	2-3 ore	Luce massima da 2 a 3 ore Buio minimo ≥ 15 ore

### INTRODUZIONE E GARANZIA

Grazie per aver scelto e acquistato un prodotto V-TAC. V-TAC vi servirà al meglio. Si prega di leggere attentamente le presenti istruzioni prima di iniziare l'installazione e di tenere il manuale a portata di mano per future consultazioni. Per qualsiasi altra domanda, contattare il nostro rivenditore o il venditore locale presso il quale è stato acquistato il prodotto. Sono addestrati e pronti a servirvi al meglio. La garanzia è valida per 2 anni dalla data di acquisto. La garanzia non si applica ai danni causati da un'installazione non corretta o da usura anomala. L'azienda non fornisce alcuna garanzia contro i danni a qualsiasi superficie dovuti a un'errata rimozione e installazione del prodotto. I prodotti sono adatti per un funzionamento di 10-12 ore al giorno. L'utilizzo del prodotto per 24 ore al giorno invalida la garanzia. Questo prodotto è garantito solo per i difetti di fabbricazione.

Per qualsiasi domanda o problema relativo al prodotto, contattateci all'indirizzo: [support@v-tac.eu](mailto:support@v-tac.eu). Per ulteriori informazioni sulla gamma di prodotti, contattate il nostro distributore o i rivenditori più vicini.

V-TAC EUROPE LTD. Bulgaria, Plovdiv 4000, bul.L.Karavelow 9B

## **ATTENZIONE**

1. Assicurarsi di spegnere l'alimentazione prima di iniziare l'installazione.
2. La sorgente luminosa di questo apparecchio non è sostituibile; quando la sorgente luminosa raggiunge la fine del suo ciclo di vita, l'intero apparecchio deve essere sostituito.
3. Solo per uso interno.



Questo marchio indica che questo prodotto non deve essere smaltito con altri rifiuti domestici.

## **PRESTAZIONI**

- Interruttore a sfioramento semplice
- Tre livelli di luminosità regolabili
- Brevetto Testa a sfera magnetica
- Batteria ricaricabile integrata



**Interruttore a sfioramento**



**Tre livelli di luminosità regolabili**

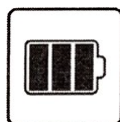

**Batteria integrata**



**Design magnetico**

## **STRUTTURA DEL PRODOTTO**

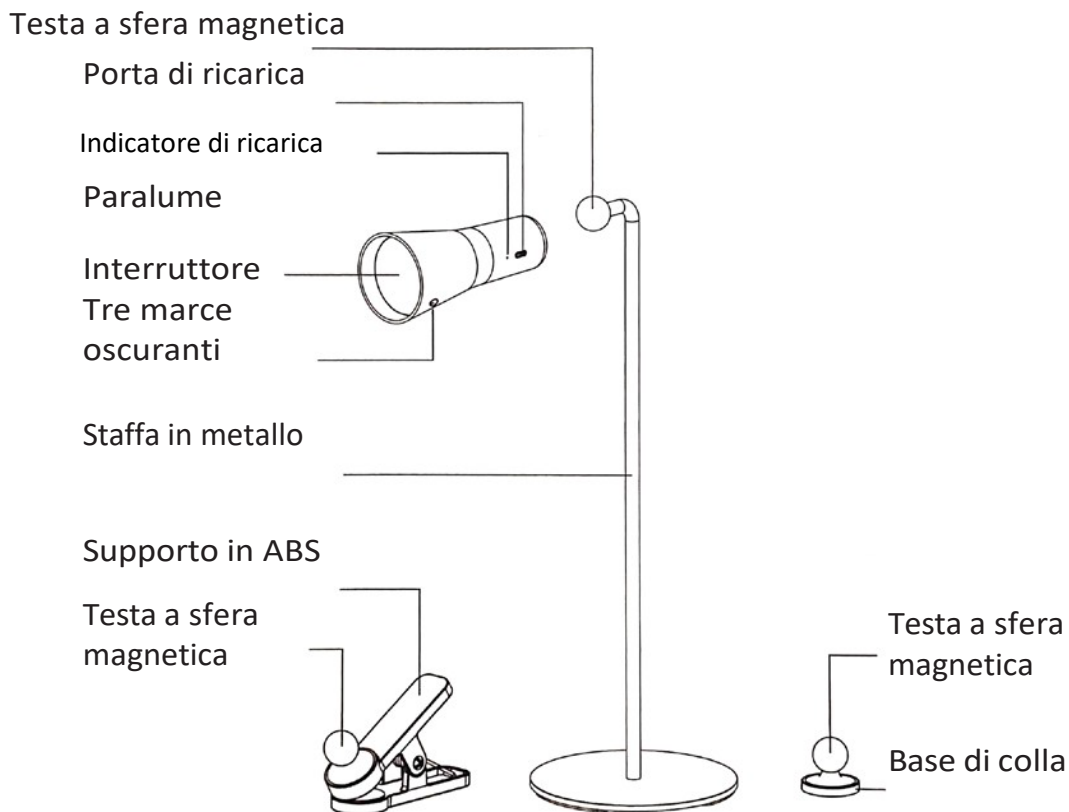

## **CONTENUTO DELLA CONFEZIONE**

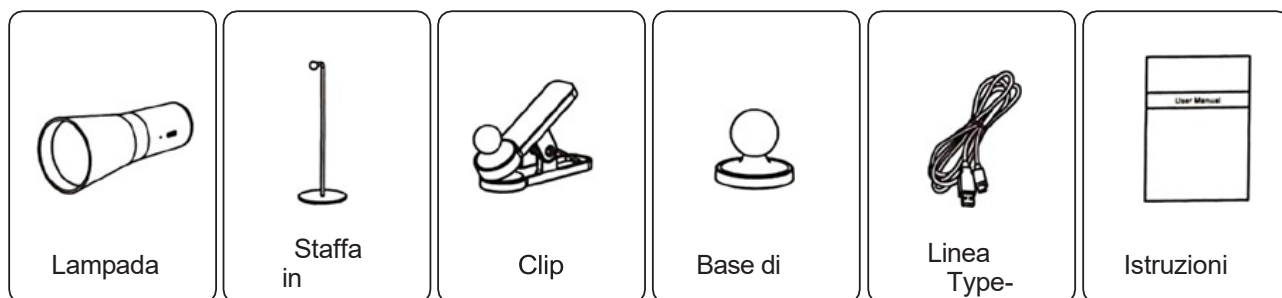

## **ISTRUZIONI PER L'INSTALLAZIONE**

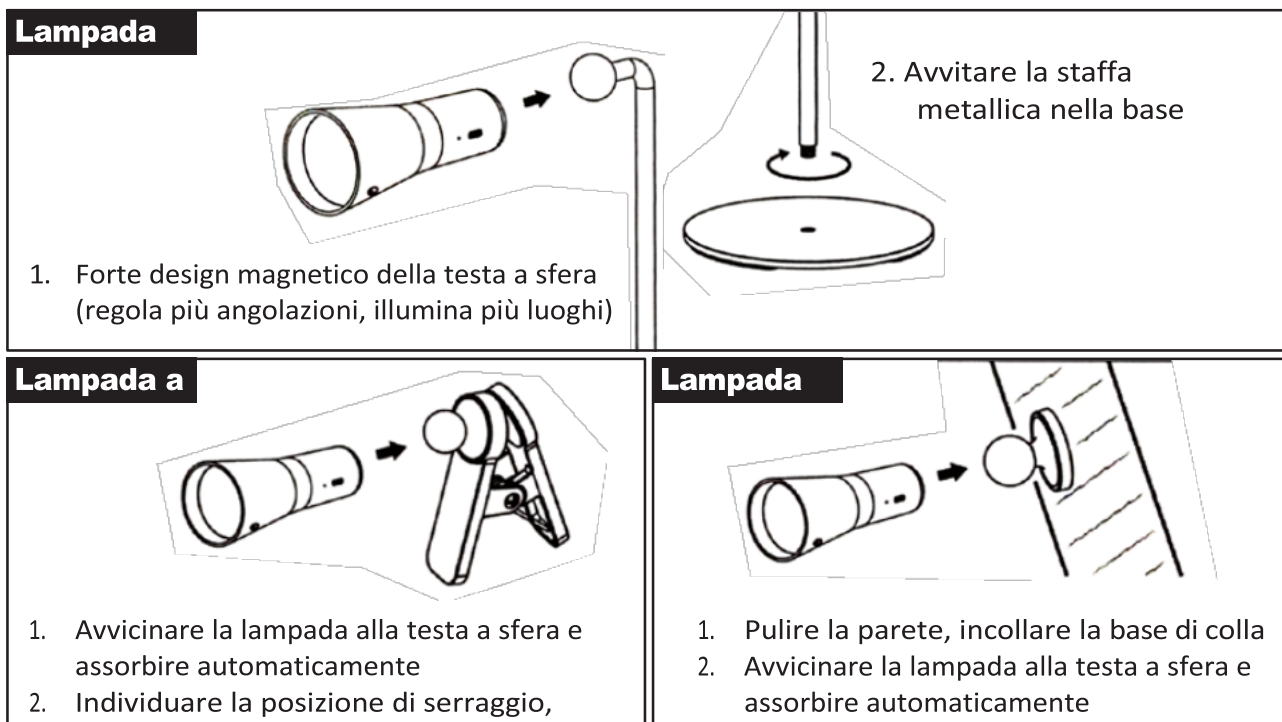

Toccando continuamente il tasto, la luce principale cambia a turno" on -> low -> medium -> high  
-> selezione del ciclo "off".

**Suggerimento di alimentazione:** luce rossa quando è in carica, luce verde quando è piena.

## **AVVERTENZE PER IL FUNZIONAMENTO**

1. Non collegarsi a un dispositivo di rilevamento della luminosità
2. Non utilizzare la lampada in ambienti umidi o infiammabili.
3. Non tirare la spina quando le mani sono bagnate per evitare scosse elettriche.
4. Non coprire la lampada con oggetti per evitare che venga danneggiata.
5. o causare pericolo.





Meaningful Innovation.

WEEE Number: 80133970

## INSTRUKCJA OBSŁUGI

### MAGNETYCZNA LAMPA STOŁOWA LED

#### DANE TECHNICZNE

<b>MODEL</b>	VT-7413
<b>SKU</b>	23041, 23042, 23043
<b>MOC ZNAMIONOWA</b>	3W (12x0,2W/forma LED)
<b>WEJŚCIE ZNAMIONOWE</b>	5V
<b>LUMENY</b>	300 lm
<b>KĄT WIĄZKI</b>	120°
<b>CRI</b>	≥70
<b>STOPIEŃ OCHRONY</b>	IP20
<b>ROZPIĘTOŚĆ ŻYCIA</b>	25 000 godzin
<b>MATERIAŁ</b>	ABS+PC+Metal



**02** YEAR  
WARRANTY\*

POJEMNOŚĆ AKUMULATORA	CZAS ŁADOWANIA	CZAS PRACY
1500 mAh	2-3 godziny	Maksymalne światło od 2 do 3 godzin Minimalna ciemność ≥ 15 godzin

#### WPROWADZENIE I GWARANCJA

Dziękujemy za wybranie i zakup produktu V-TAC. V-TAC będzie służył jak najlepiej. Przed rozpoczęciem instalacji należy uważnie przeczytać niniejszą instrukcję i zachować ją do wykorzystania w przyszłości. W przypadku jakichkolwiek innych pytań prosimy o kontakt z naszym dealerem lub lokalnym sprzedawcą, od którego zakupiono produkt. Są oni przeszkoleni i gotowi do świadczenia usług na najwyższym poziomie. Gwarancja jest ważna przez 2 lata od daty zakupu. Gwarancja nie obejmuje uszkodzeń spowodowanych nieprawidłową instalacją lub nadmiernym zużyciem. Firma nie udziela gwarancji na uszkodzenia powierzchni spowodowane nieprawidłowym demontażem i montażem produktu. Produkty są odpowiednie do pracy przez 10-12 godzin dziennie. Używanie produktu przez 24 godziny na dobę spowoduje utratę gwarancji. Ten produkt jest objęty gwarancją wyłącznie na wady produkcyjne.

W przypadku jakichkolwiek pytań/problemów z produktem, prosimy o kontakt pod adresem: [support@v-tac.eu](mailto:support@v-tac.eu)

Aby uzyskać więcej produktów, prosimy o kontakt z naszym dystrybutorem lub najbliższymi dealerami.

V-TAC EUROPE LTD. Bułgaria, Plovdiv 4000, bul.L.Karavelow 9B

## **OSTRZEŻENIE**

1. Przed rozpoczęciem instalacji należy wyłączyć zasilanie.
2. Źródło światła tej oprawy nie jest wymienne, gdy źródło światła osiągnie koniec okresu eksploatacji, należy wymienić całą oprawę.
3. Tylko do użytku wewnątrz pomieszczeń.



To oznaczenie wskazuje, że tego produktu nie należy wyrzucać razem z innymi odpadami domowymi.

## **WYDAJNOŚĆ**

- Prosty przełącznik dotykowy
- Trzy poziomy jasności z możliwością regulacji
- Opatentowana magnetyczna głowica kulowa
- Wbudowany akumulator



Przełącznik dotykowy



Trzy poziomy jasności z możliwością regulacji

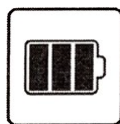

Wbudowany akumulator



Konstrukcja magnetyczna

## **STRUKTURA PRODUKTU**

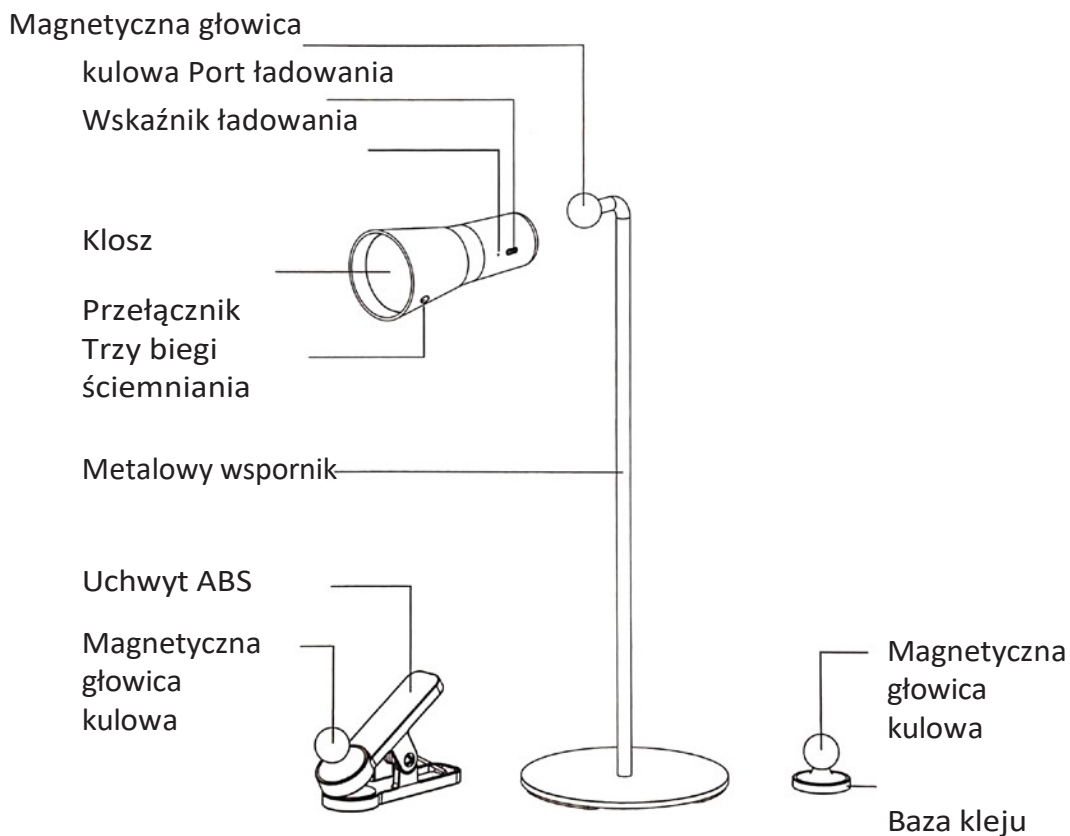

## ZAWARTOŚĆ OPAKOWANIA



## INSTRUKCJA INSTALACJI

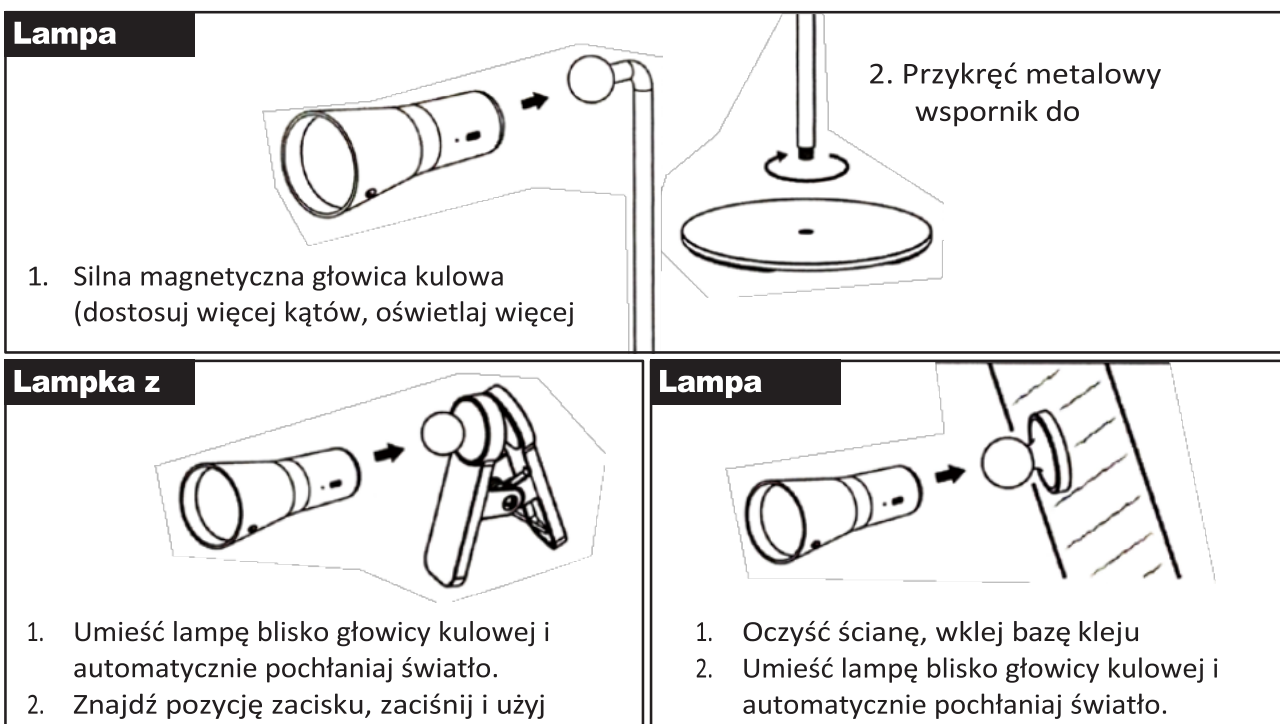

Ciągłe dotyknięcie przycisku, główne światło zmienia się kolejno" włączone -> niskie -> średnie -> wysokie -> wyłączony" wybór cyklu.

**Wskazówka dotycząca zasilania:** czerwone światło podczas ładowania, zielone światło po naładowaniu.

## OSTRZEŻENIA DOTYCZĄCE OBSŁUGI

1. Nie łącz z urządzeniem wykrywającym ściemnianie
2. Nie używaj lampy w wilgotnym lub łatwopalnym środowisku.
3. Nie wyciągaj wtyczki zasilania, gdy masz mokre ręce, aby uniknąć porażenia prądem.
4. Nie przykrywaj lampy żadnymi przedmiotami, aby zapobiec jej uszkodzeniu.
5. lub powodując zagrożenie.



Meaningful Innovation.

WEEE Number: 80133970

# MANUAL DE INSTRUÇÕES

## CANDEEIRO DE MESA MAGNÉTICO LED

### DADOS TÉCNICOS

<b>MODELO</b>	VT-7413
<b>SKU</b>	23041, 23042, 23043
<b>POTÊNCIA NOMINAL</b>	3W (molde 12x0,2W/LED)
<b>ENTRADA NOMINAL</b>	5V
<b>LUMENS</b>	300 Lm
<b>ÂNGULO DO FEIXE</b>	120°
<b>IRC</b>	≥70
<b>ÍNDICE DE PROTECÇÃO</b>	IP20
<b>DURAÇÃO DA VIDA</b>	25.000 horas
<b>MATERIAL</b>	ABS+PC+Metal



**02** YEAR  
WARRANTY\*

<b>CAPACIDADE DA BATERIA</b>	<b>TEMPO DE CARREGAMENTO</b>	<b>TEMPO DE TRABALHO</b>
1500 mAh	2-3 horas	Luz máxima 2 a 3 horas Escuro mínimo ≥ 15 horas

### INTRODUÇÃO E GARANTIA

Obrigado por selecionar e comprar o produto V-TAC. A V-TAC irá servi-lo da melhor forma. Por favor, leia atentamente estas instruções antes de iniciar a instalação e mantenha este manual à mão para referência futura. Se tiver qualquer outra dúvida, contacte o nosso revendedor ou o vendedor local a quem adquiriu o produto. Eles têm formação e estão prontos para o servir da melhor forma. A garantia é válida por 2 anos a partir da data de compra. A garantia não se aplica a danos causados por instalação incorrecta ou desgaste anormal. A empresa não dá qualquer garantia contra danos em qualquer superfície devido à remoção e instalação incorrectas do produto. Os produtos são adequados para um funcionamento diário de 10-12 horas. A utilização do produto durante 24 horas por dia anularia a garantia. Este produto tem garantia apenas para defeitos de fabrico.

Em caso de dúvidas ou problemas com o produto, contacte-nos em: [support@v-tac.eu](mailto:support@v-tac.eu) Para mais informações sobre a gama de produtos, contacte o nosso distribuidor ou os revendedores mais próximos.

V-TAC EUROPE LTD. Bulgária, Plovdiv 4000, bul.L.Karavelow 9B

## **AVISO**

1. Certifique-se de que desliga a alimentação eléctrica antes de iniciar a instalação.
2. A fonte de luz desta luminária não é substituível, quando a fonte de luz atinge o fim da sua vida útil, toda a luminária deve ser substituída.
3. Apenas para utilização em interiores.



Esta marcação indica que este produto não deve ser eliminado juntamente com outros resíduos domésticos.

## **DESEMPENHO**

- Interruptor tátil simples
- Três níveis de luminosidade ajustáveis
- Cabeça esférica magnética patenteada
- Bateria recarregável incorporada



**Interruptor tátil**



**Três níveis de luminosidade ajustáveis**

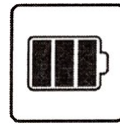

**Bateria incorporada**



**Conceção magnética**

## **ESTRUTURA DO PRODUTO**

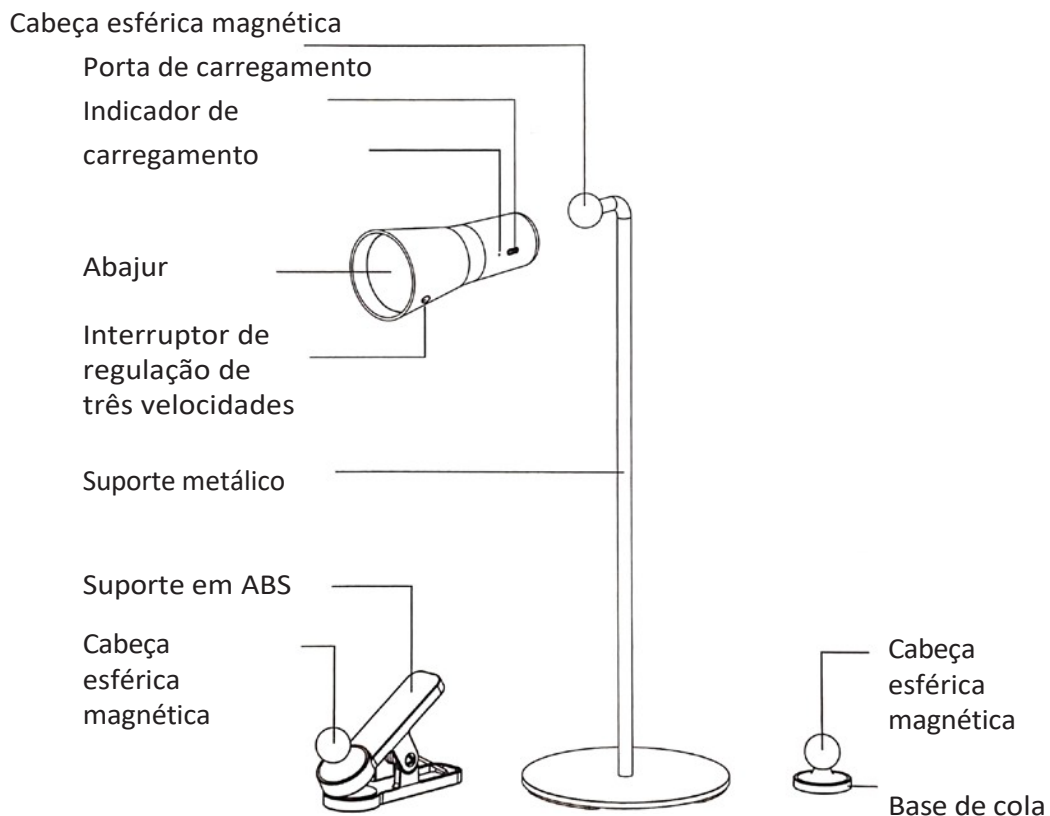

## **CONTEÚDO DA EMBALAGEM**

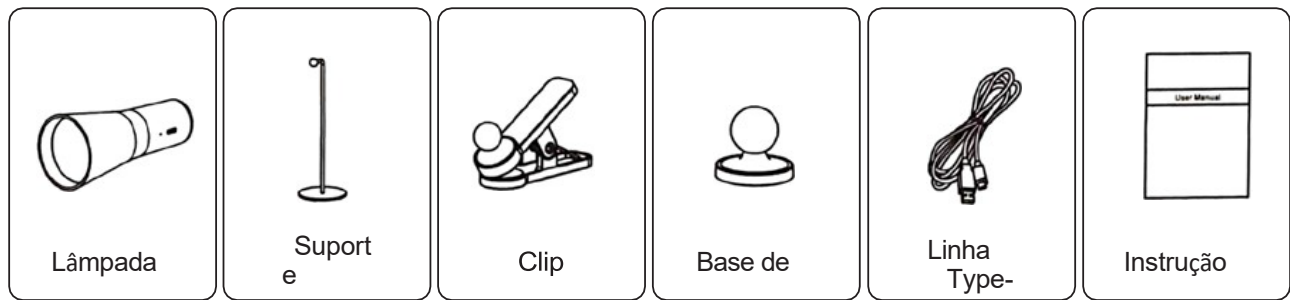

## **INSTRUÇÕES DE INSTALAÇÃO**

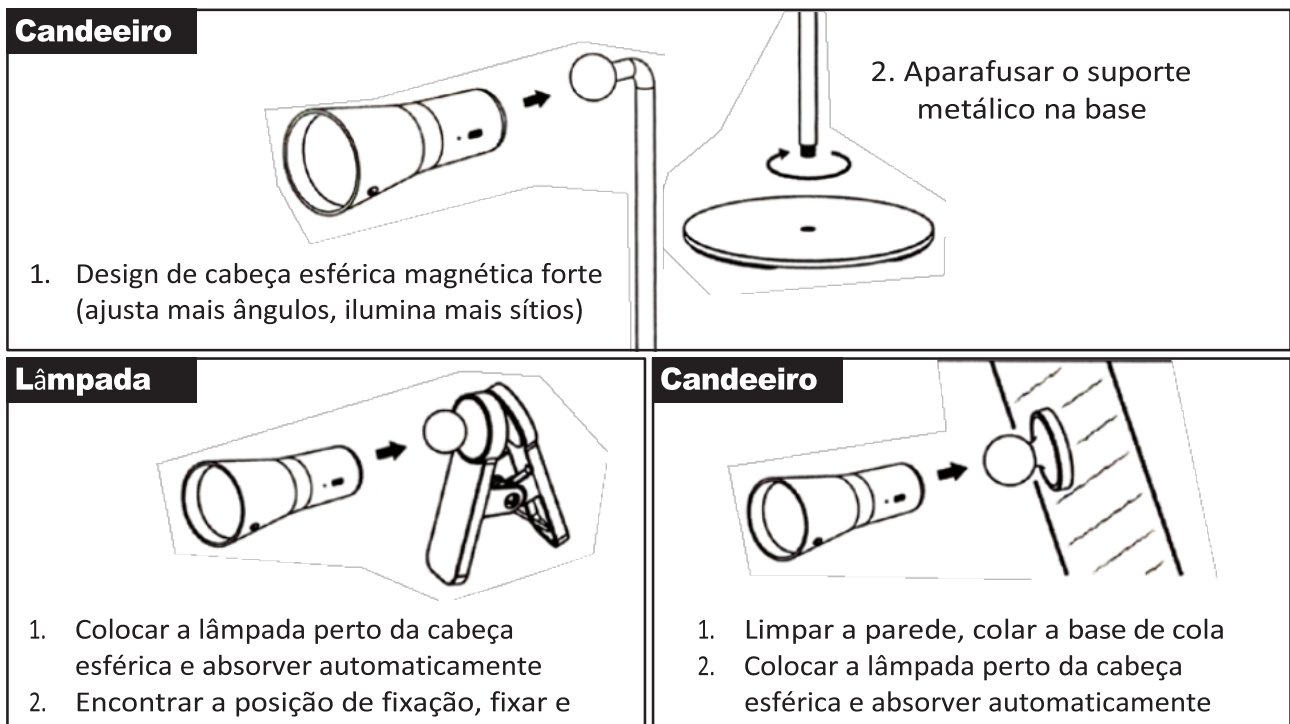

Tocar continuamente na tecla, a luz principal muda de forma alternada" on -> low -> medium -> high  
Seleção do ciclo "-> off".

**Indicação de alimentação:** luz vermelha quando está a carregar, luz verde quando está cheio.

## **PRECAUÇÕES DE FUNCIONAMENTO**

1. Não ligar a um dispositivo de deteção de regulação da intensidade luminosa
2. Não utilize a lâmpada num ambiente húmido ou inflamável.
3. Não puxe a ficha de alimentação quando tiver as mãos molhadas para evitar choques eléctricos
4. Não cubra a lâmpada com objectos para evitar que a lâmpada seja danificada
5. ou causar perigo.



Meaningful Innovation.

WEEE Number: 80133970

# MANUAL DE INSTRUCȚIUNI

## A CONDUS LAMPA DE MASĂ MAGNETICĂ DE MASĂ

### DATE TEHNICE

<b>MODEL</b>	VT-7413
<b>SKU</b>	23041, 23042, 23043
<b>PUTERE NOMINALĂ</b>	3W (12x0.2W/LED mucegai)
<b>INTRARE NOMINALĂ</b>	5V
<b>LUMINI</b>	300 Lm
<b>UNGHIUL FASCICULULUI</b>	120°
<b>CRI</b>	≥70
<b>INDICE DE PROTECȚIE</b>	IP20
<b>DURATA DE VIAȚĂ</b>	25.000 de ore
<b>MATERIAL</b>	ABS+PC+Metal



<b>CAPACITATEA BATERIEI</b>	<b>TIMP DE ÎNCĂRCARE</b>	<b>TIMP DE LUCRU</b>
1500 mAh	2-3 ore	Lumină maximă 2 până la 3 ore Întuneric minim ≥ 15 ore

### INTRODUCERE ȘI GARANȚIE

Vă mulțumim că ați ales și ați cumpărat produsul V-TAC. V-TAC vă va servi cel mai bine. Vă rugăm să citiți cu atenție aceste instrucțiuni înainte de a începe instalarea și să păstrați acest manual la îndemână pentru referințe viitoare. Dacă aveți orice altă întrebare, vă rugăm să contactați dealerul nostru sau vânzătorul local de la care ați achiziționat produsul. Aceștia sunt instruiți și pregătiți să vă servească în cel mai bun mod. Garanția este valabilă timp de 2 ani de la data achiziției. Garanția nu se aplică în cazul deteriorărilor cauzate de instalarea incorectă sau de uzura anormală. Compania nu oferă nicio garanție împotriva deteriorării oricărei suprafețe din cauza îndepărtării și instalării incorecte a produsului. Produsele sunt potrivite pentru o funcționare zilnică de 10-12 ore. Utilizarea produsului timp de 24 de ore pe zi ar anula garanția. Acest produs este garantat numai pentru defecte de fabricație.

În cazul oricărei întrebări/probleme legate de produs, vă rugăm să ne contactați la: [support@v-tac.eu](mailto:support@v-tac.eu) Pentru mai multe produse, vă rugăm să contactați distribuitorul nostru sau cei mai apropiați dealeri.

V-TAC EUROPE LTD. Bulgaria, Plovdiv 4000, bul.L.Karavelow 9B

## **AVERTISMENT**

1. Vă rugăm să vă asigurați că opriți alimentarea cu energie electrică înainte de a începe instalarea.
2. Sursa de lumină a acestui corp de iluminat nu poate fi înlocuită; atunci când sursa de lumină ajunge la sfârșitul duratei sale de viață, întregul corp de iluminat trebuie înlocuit.
3. Numai pentru utilizare în interior.



Acest marcaj indică faptul că acest produs nu trebuie eliminat împreună cu alte deșeuri menajere.

## **PERFORMANȚĂ**

- Comutator tactil simplu
- Trei niveluri de luminozitate reglabile
- Brevet de invenție Design magnetic cu cap cu bilă
- Baterie reîncărcabilă încorporată



Comutat  
or tactil



Trei niveluri de  
luminozitate  
reglabile

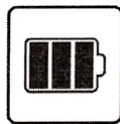

Baterie  
încorpor  
ată



Design  
magnetic

## **STRUCTURA PRODUSULUI**

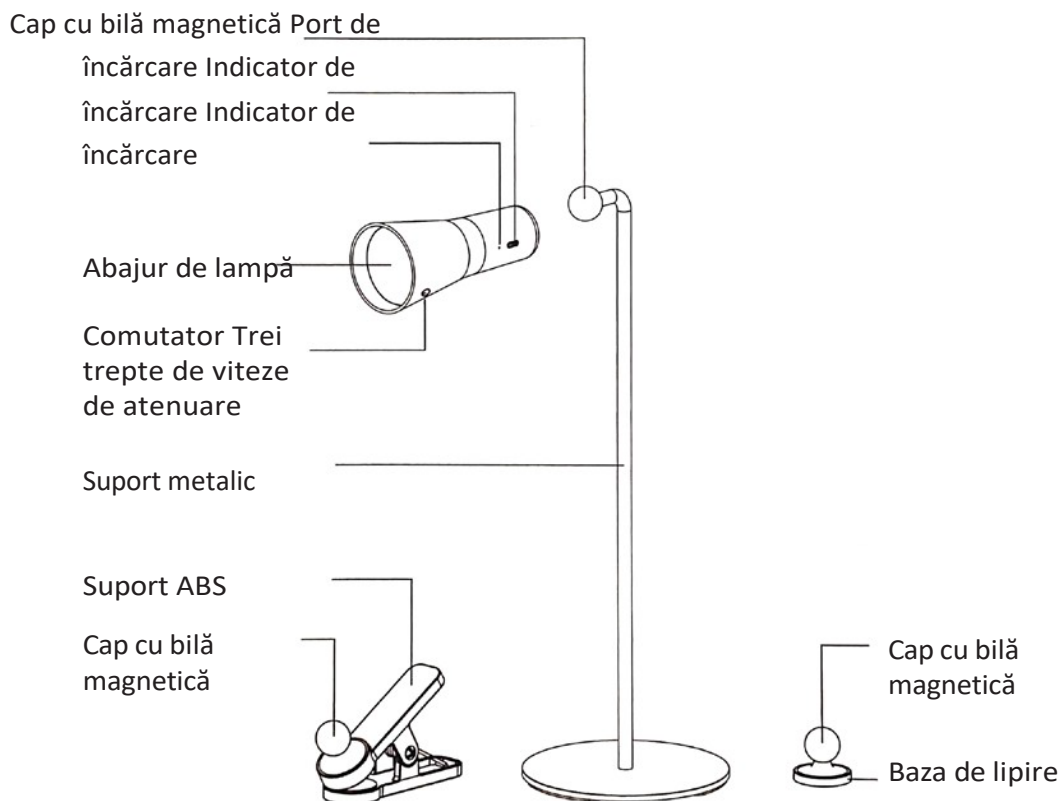



## CONȚINUTUL PACHETULUI



## INSTRUCȚIUNI DE INSTALARE

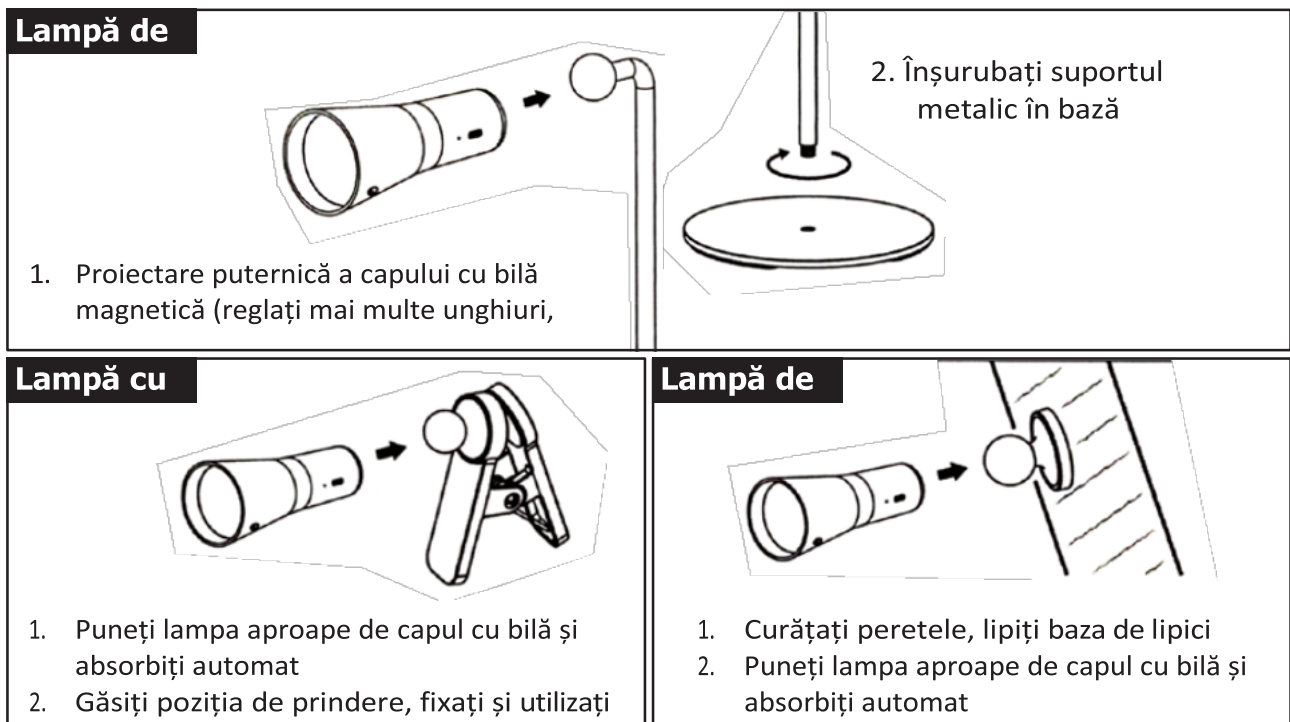

Atingeți continuu tasta, lumina principală se schimbă la rândul său" on -> low -> low -> medium -> high

Selectarea ciclului "-> off".

**Indicație de alimentare:** lumină roșie când se încarcă, lumină verde când este plin.

## ATENȚIONĂRI PRIVIND FUNCȚIONAREA

1. Nu se conectează cu un dispozitiv de detectare a dimming-ului
2. Nu utilizați lampa într-un mediu umed sau inflamabil.
3. Nu trageți ștecherul de alimentare când aveți mâinile ude pentru a preveni șocurile electrice.
4. Nu acoperiți lampa cu obiecte pentru a preveni deteriorarea acesteia.
5. sau care provoacă un pericol.



Meaningful Innovation.

WEEE Number: 80133970

## MANUAL DE INSTRUCCIONES

### LÁMPARA DE MESA MAGNÉTICA LED

#### DATOS TÉCNICOS

<b>MODELO</b>	VT-7413
<b>SKU</b>	23041, 23042, 23043
<b>POTENCIA NOMINAL</b>	3W (12x0,2W/LED molde)
<b>ENTRADA NOMINAL</b>	5V
<b>LUMENS</b>	300 Lm
<b>ÁNGULO DEL HAZ</b>	120°
<b>CRI</b>	≥70
<b>GRADO DE PROTECCIÓN</b>	IP20
<b>VIDA ÚTIL</b>	25.000 horas
<b>MATERIAL</b>	ABS+PC+Metal



CAPACIDAD DE LA BATERÍA	TIEMPO DE CARGA	TIEMPO DE TRABAJO
1500 mAh	2-3 horas	Luz máxima 2 a 3 horas Oscuridad mínima ≥ 15 horas

#### INTRODUCCIÓN Y GARANTÍA

Gracias por seleccionar y comprar un producto V-TAC. V-TAC le servirá lo mejor posible. Lea atentamente estas instrucciones antes de iniciar la instalación y conserve este manual a mano para futuras consultas. Si tiene cualquier otra duda, póngase en contacto con nuestro distribuidor o vendedor local al que haya comprado el producto. Están formados y preparados para atenderle lo mejor posible. La garantía es válida durante 2 años a partir de la fecha de compra. La garantía no se aplica a los daños causados por una instalación incorrecta o un desgaste anormal. La empresa no ofrece ninguna garantía contra daños en cualquier superficie debidos a una incorrecta retirada e instalación del producto. Los productos son adecuados para un funcionamiento de 10-12 Horas diarias. El uso del producto durante 24 horas al día anularía la garantía. Este producto está garantizado únicamente por defectos de fabricación.

En caso de cualquier duda o problema con el producto, póngase en contacto con nosotros en: [support@v-tac.eu](mailto:support@v-tac.eu) Para más información sobre la gama de productos, póngase en contacto con nuestro distribuidor o concesionario más cercano.  
V-TAC EUROPE LTD. Bulgaria, Plovdiv 4000, bul.L.Karavelow 9B

---

## **ADVERTENCIA**

1. Asegúrese de desconectar la alimentación antes de iniciar la instalación.
2. La fuente de luz de esta luminaria no es sustituible, cuando la fuente de luz llegue al final de su vida útil deberá sustituirse toda la luminaria.
3. Sólo para uso en interiores.



Esta marca indica que este producto no debe eliminarse con otros residuos domésticos.

## **RENDIMIENTO**

- Interruptor táctil sencillo
- Tres niveles de brillo ajustables
- Patente Diseño de cabeza esférica magnética
- Batería recargable integrada



Interru  
ptor  
táctil



Tres niveles  
de  
brillo  
ajustables

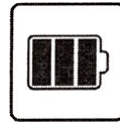

Batería  
integra  
da



Diseño  
magnético

## **ESTRUCTURA DEL PRODUCTO**

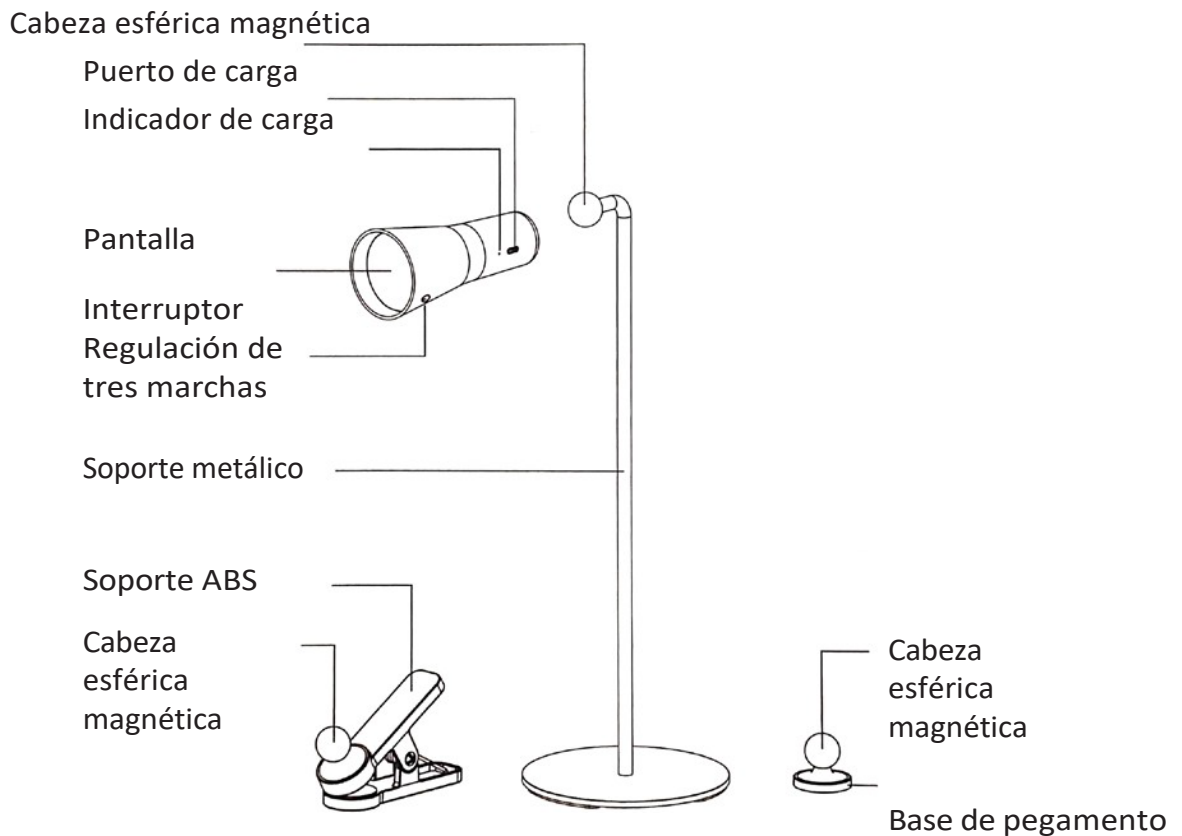

## CONTENIDO DEL PAQUETE

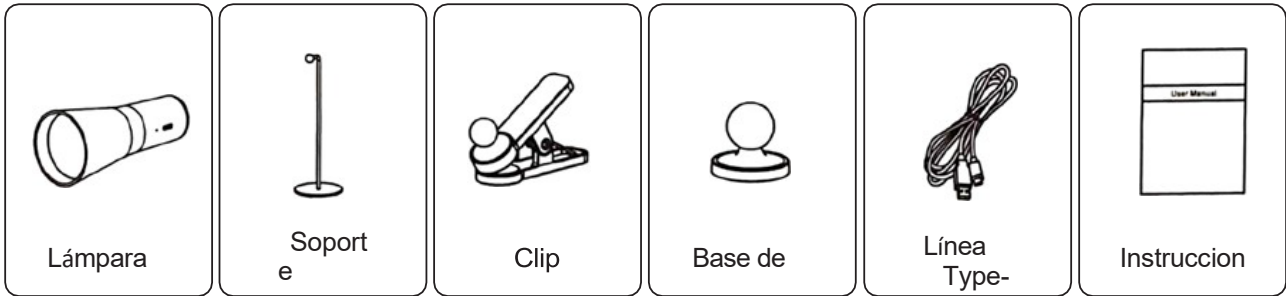

## INSTRUCCIONES DE INSTALACIÓN

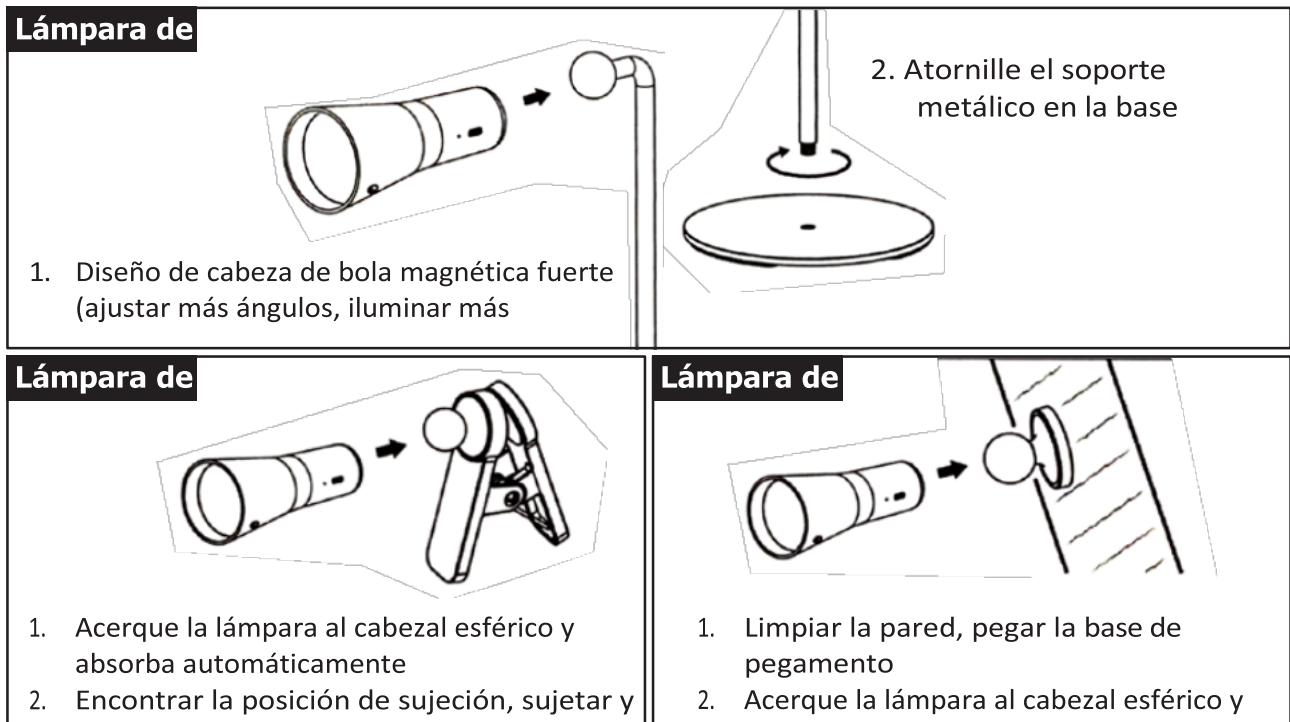

Tocando continuamente la tecla, la luz principal cambia a su vez" on -> low -> medium -> high -> selección de ciclo "off".

**Indicación de alimentación:** luz roja cuando se está cargando, luz verde cuando está lleno.

## PRECAUCIONES DE USO

1. No conectar con dispositivo sensor de atenuación
2. No utilices la lámpara en un ambiente húmedo o inflamable.
3. No desenchufes el cable de alimentación con las manos mojadas para evitar descargas eléctricas.
4. No cubras la lámpara con objetos para evitar que se dañe
5. o causar peligro.